

**Tchibo**

## Elektrischer Milchaufschäumer



**de** Bedienungsanleitung und Garantie

## Inhalt

- |   |  |    |                              |
|---|--|----|------------------------------|
| 2 | <b>Zu dieser Anleitung</b>             | 8  | <b>Störung / Abhilfe</b>     |
| 2 | <b>Verwendungszweck und Einsatzort</b> | 9  | <b>Garantie</b>              |
| 3 | <b>Sicherheitshinweise</b>             | 9  | <b>Service und Reparatur</b> |
| 4 | <b>Auf einen Blick</b>                 | 10 | <b>Kundenservice</b>         |
| 5 | <b>Gebrauch</b>                        |    |                              |
| 7 | <b>Sicherheitseinrichtungen</b>        |    |                              |
| 7 | <b>Reinigen</b>                        |    |                              |
| 7 | <b>Entsorgen</b>                       |    |                              |
| 8 | <b>Technische Daten</b>                |    |                              |

## Zu dieser Anleitung

Der Artikel ist mit Sicherheitsvorrichtungen ausgestattet. Lesen Sie trotzdem aufmerksam die Sicherheitshinweise und benutzen Sie den Artikel nur wie in dieser Anleitung beschrieben, damit es nicht versehentlich zu Verletzungen oder Schäden kommt.

Bewahren Sie diese Anleitung zum späteren Nachlesen auf.  
Bei Weitergabe des Artikels ist auch diese Anleitung mitzugeben.

Zeichen in dieser Anleitung:



Dieses Zeichen warnt Sie vor Verletzungsgefahren.



Dieses Zeichen warnt Sie vor Verletzungsgefahren durch Elektrizität.

Signalwörter in dieser Anleitung:

**GEFAHR** warnt vor unmittelbar drohender schwerer Verletzungs- oder Lebensgefahr.

**WARNUNG** warnt vor möglicher schwerer Verletzungs- oder Lebensgefahr.

**VORSICHT** warnt vor möglichen leichten Verletzungen.

**HINWEIS** warnt vor möglichen Sachschäden.



So sind ergänzende Informationen gekennzeichnet.

## Verwendungszweck und Einsatzort

- Der Milchaufschäumer ist zum Erwärmen und Aufschäumen von Milch geeignet. Füllen Sie keine anderen Flüssigkeiten oder feste Lebensmittel ein.
- Der Milchaufschäumer ist dazu bestimmt, im Haushalt und haushaltsähnlichen Bereichen verwendet zu werden, wie beispielsweise
  - in Läden, Büros oder ähnlichen Arbeitsumgebungen,
  - in landwirtschaftlichen Anwesen,
  - von Gästen in Hotels, Motels, Frühstückspensionen und anderen Wohneinrichtungen.
- Der Artikel ist zum Gebrauch in trockenen Innenräumen geeignet.

## Sicherheitshinweise



### **Gefahr für Kinder und Personen mit eingeschränkter Fähigkeit Geräte zu bedienen**

- Kinder dürfen nicht mit dem Gerät spielen. Halten Sie Kinder unter 8 Jahren von Gerät und Netzkabel fern.
- Dieses Gerät kann von Kindern ab 8 Jahren sowie von Personen mit verringerten physischen, sensorischen oder geistigen Fähigkeiten oder mit Mangel an Erfahrung oder Wissen verwendet werden, sofern sie beaufsichtigt werden oder in den sicheren Gebrauch des Gerätes unterwiesen wurden und die daraus resultierenden Gefahren verstehen.
- Kinder dürfen das Gerät nicht reinigen, es sei denn, sie sind über 8 Jahre alt und werden dabei beaufsichtigt.
- Stellen Sie das Gerät für Kinder unerreichbar auf.
- Halten Sie Kinder von Verpackungsmaterial fern.  
Es besteht u.a. Erstickungsgefahr!

### **Gefahren durch Elektrizität**

- Der Milchaufschäumer ist zum Erwärmen und Aufschäumen von Milch geeignet. Zweckentfremden Sie das Gerät nicht, da es sonst zu Verletzungen oder Schäden kommen kann.
- Der Milchaufschäumer darf nur mit dem mitgelieferten Sockel verwendet werden.
- Der Milchaufschäumer darf niemals in Wasser oder andere Flüssigkeiten eingetaucht werden. An die elektrischen Teile darf kein Wasser gelangen. Vermeiden Sie ein Überlaufen oder Verschütten von Flüssigkeit auf die Gerätesteckverbindung, damit keine Flüssigkeit mit den elektrischen Teilen in Berührung kommt.
- Sockel, Stecker und Netzkabel dürfen nicht mit Wasser oder anderen Flüssigkeiten in Berührung kommen, da dann die Gefahr eines elektrischen Schlages besteht. Stellen Sie das Gerät deshalb z.B. auch nicht in die Nähe

eines Wasch-/Spülbeckens. Verwenden Sie das Gerät nicht im Freien oder in feuchten Räumen.

- Berühren Sie Gerät, Stecker und Netzkabel nicht mit feuchten Händen.
- Schließen Sie das Gerät nur an eine vorschriftsmäßig installierte Steckdose mit Schutzkontakten an, deren Netzspannung mit den „Technischen Daten“ des Gerätes übereinstimmt.
- Betreiben Sie den Milchaufschäumer nie unbeaufsichtigt.
- Ziehen Sie den Netzstecker aus der Steckdose, ...  
... wenn während des Betriebs Störungen auftreten,  
... nach dem Gebrauch,  
... bei Gewitter und  
... bevor Sie das Gerät reinigen.  
Ziehen Sie dabei immer am Stecker, nicht am Netzkabel.
- Die Steckdose muss gut zugänglich sein, damit Sie im Bedarfsfall den Netzstecker schnell ziehen können.
- Das Netzkabel darf nicht geknickt oder gequetscht werden. Halten Sie Gerät und Netzkabel fern von heißen Oberflächen und scharfen Kanten.
- Das Gerät darf nicht mit einer separaten Zeitschaltuhr oder einem separaten Fernbedienungssystem in Betrieb genommen werden.
- Nehmen Sie das Gerät nicht in Betrieb, wenn das Gerät oder das Netzkabel sichtbare Schäden aufweisen oder das Gerät heruntergefallen ist.
- Nehmen Sie keine Veränderungen am Artikel vor. Wenn das Netzkabel beschädigt ist, muss es ausgetauscht werden. Lassen Sie Reparaturen am Gerät oder am Netzkabel nur von einer Fachwerkstatt bzw. durch unseren Kundenservice durchführen. Durch unsachgemäße Reparaturen können erhebliche Gefahren für den Benutzer entstehen.

### **Warnung vor Verbrennungen/Verbrühungen**

- Der Milchaufschäumer und insbesondere der Deckel werden während des Gebrauchs heiß! Berühren Sie nicht die heißen Oberflächen. Fassen Sie den Milchaufschäumer nur im unteren Bereich an, den Deckel nur am Rand. Lassen Sie beides vor dem Reinigen abkühlen.

- Die Heizplatte im Inneren des Milchaufschäumers kühlt langsamer ab als die anderen Teile. Durch vorzeitiges Berühren besteht deshalb Verbrennungsgefahr!
- Heiße Milch und Wasserdampf können Verbrühungen verursachen. Verwenden Sie das Gerät nur, wenn der Deckel fest auf dem Milchaufschäumer sitzt. Greifen Sie nicht in oder über das Gerät, wenn es in Betrieb ist. Achten Sie besonders beim Abnehmen des Deckels auf den entweichenden Dampf.
- Stellen Sie das Gerät auf eine feste, ebene Fläche, die gut zu reinigen und gut zugänglich ist. Das Gerät darf nicht verrutschen oder umkippen. Verlegen Sie das Netzkabel so, dass es nicht zur Stolperfalle werden kann. Lassen Sie das Netzkabel nicht von der Stellfläche herunterhängen, damit das Gerät nicht versehentlich daran heruntergezogen werden kann.

### Sachschäden

- Beachten Sie die MIN- und MAX-Markierung im Inneren des Milchaufschäumers. Der Stutzen im Boden des Milchaufschäumers muss mit Milch bedeckt sein. Bei zu geringer Milchmenge kann das Gerät überhitzen. Bei zu viel Milch kann die Milch überschäumen.
- Der Rühr- und Heizvorgang muss beendet bzw. der Milchaufschäumer muss ausgeschaltet sein, bevor Sie ihn vom Sockel nehmen.
- Stellen Sie den Milchaufschäumer in ausreichendem Abstand zu Wärmequellen wie z.B. Herdplatten oder Öfen auf.
- Verwenden Sie zum Reinigen keine scharfen Chemikalien, aggressive oder scheuernde Reinigungsmittel.
- Der Milchaufschäumer und sein Zubehör sind nicht spülmaschinengeeignet. Details bezüglich der Reinigung des Gerätes finden Sie im Kapitel „Reinigen“.
- Verwenden Sie nur Original-Zubehör.
- Es kann nicht völlig ausgeschlossen werden, dass manche Lacke, Kunststoffe oder Möbelpflegemittel das Material der rutschhemmenden Füße angreifen und aufweichen. Um unliebsame Spuren auf den Möbeln zu vermeiden, legen Sie deshalb ggf. eine rutschfeste Unterlage unter den Sockel.

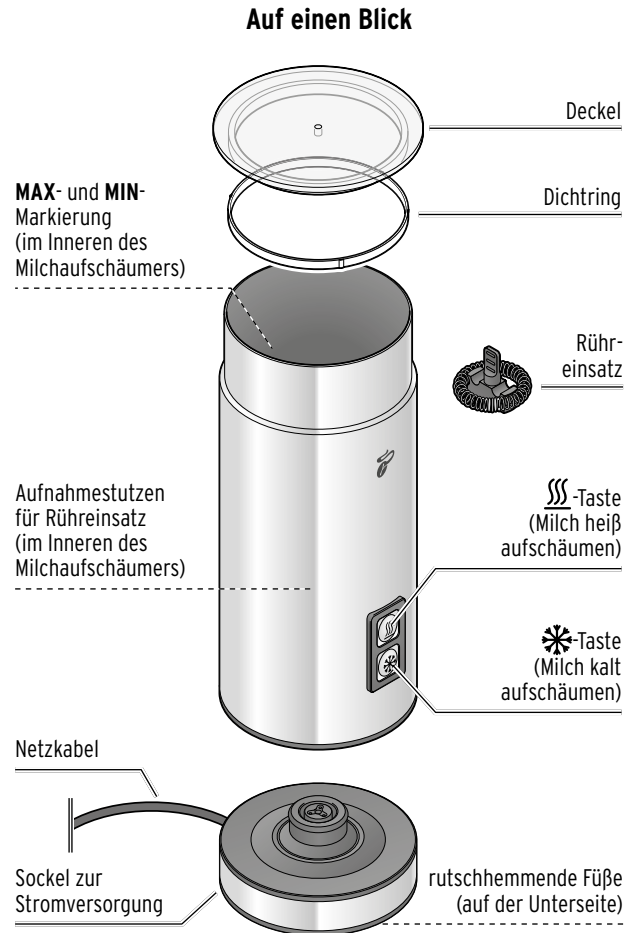

## Gebrauch



### **GEFAHR für Kinder** - Lebensgefahr durch Ersticken/Verschlucken

Halten Sie das Verpackungsmaterial von Kindern fern. Entsorgen Sie es sofort. Bewahren Sie auch Kleinteile außerhalb der Reichweite von Kindern auf.

1. Entfernen Sie sämtliches Verpackungsmaterial und prüfen Sie, ob alle Teile vorhanden sind.
2. Reinigen Sie den Milchaufschäumer, den Rührreinsatz, den Dichtring und den Deckel wie im Kapitel „Reinigen“ beschrieben.

### 1. Sockel aufstellen



### **WARNUNG** - Lebensgefahr durch Stromschlag

Schließen Sie den Sockel nur an eine vorschriftsmäßig installierte Steckdose mit Schutzkontakten an, deren Netzspannung mit den „Technischen Daten“ des Gerätes übereinstimmt.



### **VORSICHT** - Verletzungsgefahr

Stellen Sie das Gerät auf eine feste, ebene Fläche, die gut zugänglich ist. Das Gerät darf nicht verrutschen und das Netzkabel nicht von der Stellfläche herunterhängen.

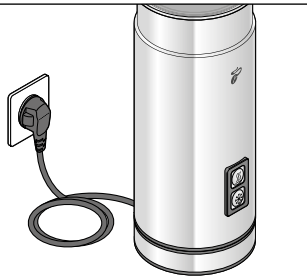

1. Stellen Sie den Sockel auf eine feste, ebene Fläche.
2. Stecken Sie den Netzstecker in die Steckdose.

Das Gerät ist jetzt betriebsbereit.

### 2. Rührreinsatz einsetzen und Milch einfüllen



Die Milchschaummenge und -qualität ist von vielen Faktoren abhängig: vom Fettgehalt der Milch, ob Sie haltbare, frische oder längerfrische Milch verwenden, von der Temperatur der Milch oder der gewählten Marke. Damit die Milch nicht überschäumt, füllen Sie bei einer neuen Milchsorte den Milchaufschäumer nicht sofort bis zur **MAX**-Markierung, sondern testen Sie zuvor mit geringeren Mengen. Falls die Milch doch einmal überschäumt, schalten Sie das Gerät sofort aus. Warten Sie, bis das Gerät etwas abgekühlt ist, und bevor Sie das Gerät reinigen (siehe Kapitel „Reinigen“). Wir empfehlen eine Milch oder Milchalternative mit einem Fettgehalt von mindestens 1,5% Fett zu verwenden.

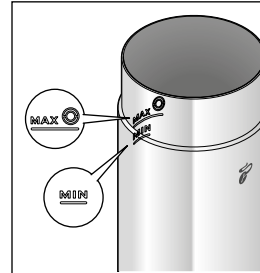

### **HINWEIS** - Sachschaden

Beachten Sie die **MIN**- und **MAX**-Markierung im Inneren des Milchaufschäumers. Der Aufnahmestutzen im Inneren des Milchaufschäumers muss mit Milch bedeckt sein. Bei zu geringer Milchmenge kann das Gerät überhitzen. Bei zu viel Milch kann die Milch überschäumen.

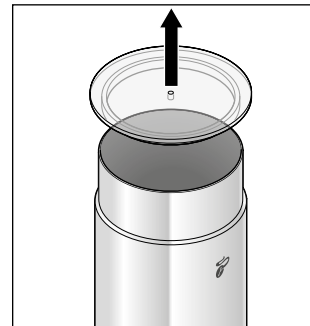

1. Nehmen Sie den Deckel vom Milchaufschäumer ab.

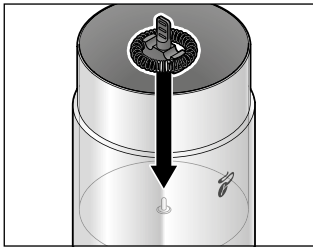

2. Stecken Sie den Rührersatz wie abgebildet (mit dem Griff nach oben) auf den Stützen im Inneren des Milchaufschäumers.

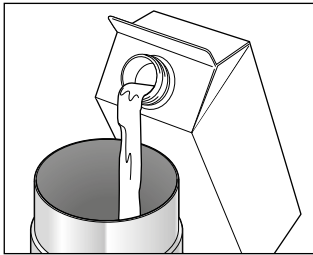

3. Füllen Sie Milch bis maximal bis zum Strich mit der **MAX**-Markierung  ein.

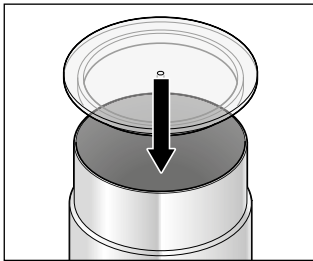

4. Setzen Sie den Deckel fest auf den Milchaufschäumer.

### 3. Milch aufschäumen



Beim ersten Aufheizen kann es zu einer leichten Geruchsentwicklung kommen, die aber unbedenklich ist. Sorgen Sie für ausreichende Belüftung.

### Milch warm aufschäumen

▷ Drücken Sie die -Taste kurz.

Die -Taste leuchtet rot. Das Gerät rührt die Milch und erhitzt sie gleichzeitig.

Der Rühr- und Heizvorgang stoppt automatisch, sobald die Zieltemperatur erreicht ist.

Sie können den Milchaufschäumer vom Sockel nehmen.



Wenn die Milch ca. 60-70 °C heiß ist, ist es nicht möglich, den Rühr- und Heizvorgang sofort erneut zu starten. Die Milch bzw. der Milchaufschäumer muss erst abkühlen.

### Milch kalt aufschäumen

Sie können auch Milch aufschäumen, ohne sie dabei zu erhitzen.

▷ Drücken Sie die -Taste kurz.



Die -Taste leuchtet blau. Nach ca. 2 Minuten stoppt der Rührvorgang automatisch.

Sie können den Milchaufschäumer vom Sockel nehmen.

### Aufschäumvorgang unterbrechen oder vorzeitig beenden

▷ Drücken Sie während des Aufschäumvorgangs erneut kurz die -Taste bzw. die -Taste.

Die entsprechende Taste erlischt.

▷ Um den Aufschäumvorgang fortzusetzen, drücken Sie erneut kurz die -Taste bzw. die -Taste.

### 4. Gerät ausschalten

Wenn etwa 1 Minute lang keine Taste gedrückt wird, schaltet sich das Gerät automatisch aus.

▷ Um das Gerät nach dem Gebrauch vollständig von der Stromversorgung zu trennen, ziehen Sie den Netzstecker aus der Steckdose.

## Sicherheitseinrichtungen

Wenn das Gerät ohne Milch bzw. ohne Inhalt eingeschaltet wurde, schaltet es sich zum Schutz vor Überhitzung beim ...

... „Milch warm aufschäumen“ nach ca. 30–40 Sekunden automatisch aus.

... „Milch kalt aufschäumen“ nach ca. 120 Sekunden automatisch aus.

## Reinigen



### WARNUNG - Lebensgefahr durch Stromschlag

- Ziehen Sie den Netzstecker aus der Steckdose, bevor Sie das Gerät reinigen.
- Sockel, Stecker und Netzkabel dürfen keiner Feuchtigkeit ausgesetzt werden. Schützen Sie diese Teile auch vor Tropf- und Spritzwasser.
- Der Milchaufschäumer darf niemals in Wasser oder andere Flüssigkeiten eingetaucht werden. An die elektrischen Teile darf kein Wasser gelangen.

### HINWEIS - Sachschaden

Verwenden Sie zum Reinigen keine scharfen Chemikalien, aggressive oder scheuernde Reinigungsmittel.



Reinigen Sie den Milchaufschäumer immer sofort nach jedem Aufschäumvorgang. So vermeiden Sie das Eintrocknen der Milch.

1. Ziehen Sie den Netzstecker aus der Steckdose und lassen Sie das Gerät ausreichend abkühlen.
2. Nehmen Sie den Dichtring vom Deckel ab und entfernen Sie den Röhreinsatz vom Stutzen im Milchaufschäumer.
3. Waschen Sie Deckel, Dichtring und den verwendeten Röhreinsatz in warmem Wasser mit etwas Spülmittel ab.

4. Waschen Sie nur das Innere des Milchaufschäumers mit warmem Wasser und etwas Spülmittel aus.
5. Wischen Sie den Sockel bei Bedarf mit einem leicht angefeuchteten Tuch ab.
6. Trocknen Sie anschließend alle Teile, insbesondere den Milchaufschäumer, sorgfältig ab, um Flecken zu vermeiden.
7. Setzen Sie den Dichtring wieder korrekt in die Rille des Deckels ein.

## Entsorgen

Der Artikel und seine Verpackung wurden aus wertvollen Materialien hergestellt, die wiederverwertet werden können. Dies verringert den Abfall und schont die Umwelt.

Entsorgen Sie die **Verpackung** sortenrein. Nutzen Sie dafür die örtlichen Möglichkeiten zum Sammeln von Papier, Pappe und Leichtverpackungen.



**Geräte**, die mit diesem Symbol gekennzeichnet sind, dürfen nicht mit dem Hausmüll entsorgt werden!

Sie sind gesetzlich dazu verpflichtet, Altgeräte getrennt vom Hausmüll zu entsorgen. Elektrogeräte enthalten gefährliche Stoffe.

Diese können bei unsachgemäßer Lagerung und Entsorgung der Umwelt und Gesundheit schaden. Informationen zu Sammelstellen, die Altgeräte kostenlos entgegennehmen, erhalten Sie bei Ihrer Gemeinde- oder Stadtverwaltung.

Altgeräte aus privaten Haushalten können bei Sammelstellen der öffentlich-rechtlichen Entsorgungsträger oder bei von Tchibo im Sinne des ElektroG eingerichteten Rücknahmestellen unentgeltlich abgegeben werden.

Rücknahmestellen in Ihrer Nähe finden Sie unter: [www.take-e-back.de](http://www.take-e-back.de). Weitere Informationen zur kostenlosen Rückgabe von Elektroartikeln finden Sie unter [www.tchibo.de/entsorgung](http://www.tchibo.de/entsorgung)

## Technische Daten

Modell:	394 101
Netzspannung:	220-240 V ~ 50 Hz
Schutzklasse:	I 
Leistung:	450-550 Watt
Ausschaltautomatik:	nach ca. 1 Minute (nachdem Milch warm aufgeschäumt wurde) nach ca. 2 Minuten (nachdem Milch kalt aufgeschäumt wurde)
Stromverbrauch im ausgeschalteten Zustand:	0,3 Watt
Fassungsvermögen:	ca. 130 ml
Made exclusively for:	Tchibo GmbH, Überseering 18, 22297 Hamburg, Germany <a href="http://www.tchibo.de">www.tchibo.de</a>

Im Zuge von Produktverbesserungen behalten wir uns technische und optische Veränderungen am Artikel vor.



## Störung / Abhilfe

### Keine Funktion.

- Stecker in der Steckdose?
- Sitzt der Milchaufschäumer korrekt auf dem Sockel?

### Die Milch wird erhitzt, aber nicht aufgeschäumt.

- Steckt der Röhreinsatz korrekt auf dem Aufnahmestutzen im Milchaufschäumer?

### Die Milch wird erhitzt, aber nicht zufriedenstellend aufgeschäumt.

- Befinden sich Verschmutzungen an Röhreinsatz oder im Inneren des Milchaufschäumers?

### Das Gerät arbeitet ungewöhnlich laut.

- Ist genug Milch eingefüllt?
- Steckt der Röhreinsatz korrekt auf dem Aufnahmestutzen?
- Sitzt der Deckel fest auf dem Milchaufschäumer?

## Garantie

Die Tchibo GmbH übernimmt **2 Jahre Garantie** ab Kaufdatum.  
Tchibo GmbH, Überseering 18, 22297 Hamburg, Germany

**Innerhalb der Garantiezeit** beheben wir kostenlos alle Material- oder Herstellfehler. Voraussetzung für die Gewährung der Garantie ist die Vorlage eines Kaufbelegs von Tchibo oder eines von Tchibo autorisierten Vertriebspartners. Diese Garantie gilt innerhalb der EU, der Schweiz und in der Türkei.

**Von der Garantie ausgenommen** sind Schäden, die auf unsachgemäßer Behandlung oder mangelhafter Entkalkung beruhen, sowie Verschleißteile und Verbrauchsmaterial. Diese können Sie bei unserem Tchibo Kundenservice bestellen.

**Die gesetzlichen Gewährleistungsrechte** werden durch diese Garantie nicht eingeschränkt. Gesetzliche Gewährleistungsrechte können unentgeltlich in Anspruch genommen werden.

## Service und Reparatur

Im Reparaturfall wird Ihr Artikel in einem unserer Repaircenter geprüft und wiederhergestellt. Die Adressdaten zur Einsendung erhalten Sie von unserem Kundenservice, dessen Kontaktdaten wir unter „Kundenservice“ für Sie aufgeführt haben.



**Wenn ein Einsenden des Artikels notwendig ist**, geben Sie bitte folgende Daten an:

- Ihre **Adressdaten**,
- eine **E-Mail-Adresse** (für Status- und Versandinformationen) und eine **Telefonnummer** (tagsüber),
- das **Kaufdatum** und
- eine möglichst **genaue Fehlerbeschreibung**.

Legen Sie eine **Kopie des Kaufbelegs** zum Artikel. Reinigen Sie den Artikel vor Einsendung, verpacken Sie ihn transportsicher und senden Sie ihn an unser Repaircenter. Nur dann kann eine zügige Bearbeitung und Rücksendung erfolgen.

Nach Abgabe der Sendung bei der Post bewahren Sie den Einsendebeleg für Rückfragen bitte auf.

**Für Produktinformationen, Zubehöbestellungen oder Fragen zur Serviceabwicklung** wenden Sie sich bitte an unseren Kundenservice. Bei Rückfragen geben Sie die Artikelnummer an.

## Kundenservice

### Deutschland

Für die kostenlose Einsendung an das Repaircenter erhalten Sie unter **www.tchibo.de/reklamation** ein Versandetikett und einen Reklamationsbeileger. Dafür benötigen Sie die 6-stellige Artikelnummer, die Sie der Verpackung, dem Artikel oder der Bedienungsanleitung entnehmen können.

Haben Sie ein Onlinekonto? Dann loggen Sie sich vor Eingabe der Artikelnummer unter „Mein Tchibo“ ein. Das Versandetikett und der Reklamationsbeileger befüllen sich dann automatisch mit Ihren im Onlinekonto hinterlegten Daten.

Sofern sich das Formular nicht automatisch mit Ihren persönlichen Angaben füllt, erfassen Sie diese manuell. Das Versandetikett und der Reklamationsbeileger werden Ihnen dann automatisch an die im Formular angegebene E-Mail-Adresse zugeschickt. Drucken Sie bitte beides aus.

Wichtig: Der Strichcode beim Versandetikett darf nicht beschrieben oder überklebt werden. Der Versand mit diesem Etikett ist nur innerhalb Deutschlands möglich!

 **040 60 02 79 00**

Online-Services nutzen und schnell Antworten finden:

**www.tchibo.de/service**

Kontakt:

**www.tchibo.de/contact**

### Österreich

Für die kostenlose Einsendung an unser Repaircenter erhalten Sie ein Versandetikett per E-Mail unter:

 **0800 40 02 35**  
(kostenfrei)

Online-Services nutzen und schnell Antworten finden:

**www.tchibo.at/service**

Kontakt:

**www.tchibo.at/contact**

### Schweiz

Die aktuellen Adressdaten zur Einsendung an unser Repaircenter erhalten Sie unter:

 **043 88 33 099**

Online-Services nutzen und schnell Antworten finden:

**www.tchibo.ch/service**

Kontakt:

**www.tchibo.ch/contact**

## Artikelnummer



Artikel-  
nummer

Die Artikelnummer des Gerätes finden Sie auf dem Typenschild am Gehäuseboden.