

Tchibo

now

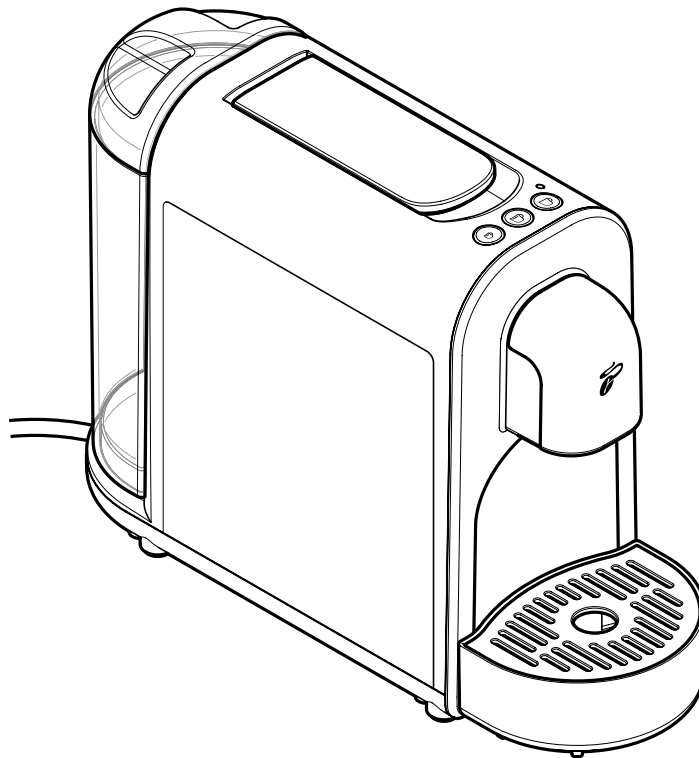

it Istruzioni per l'uso originali e garanzia

Sommario

2	Finalità d'uso	10	Riempimento del serbatoio dell'acqua
2	Luogo di utilizzo	10	Preparazione della bevanda
2	Informazioni sulle presenti istruzioni per l'uso	11	Dopo l'uso
3	Avvertenze di sicurezza	12	Regolazione dell'intensità della bevanda (quantità di bevanda)
5	Panoramica generale (dotazione)	12	Ripristino delle impostazioni di fabbrica
5	Quadro di comando - funzione dei tasti	13	Cura della macchina
6	Rimozione delle pellicole protettive e dei materiali d'imballaggio	14	Decalcificazione
6	Messa in funzione - prima del primo utilizzo	16	Anomalie / Soluzioni
7	Risciacquo della macchina	17	Smaltimento
9	L'aroma più intenso - per un sapore unico	17	Dichiarazione di conformità
9	Posizionamento di tazze grandi / tazzine o bicchieri	18	Garanzia
9	Accensione/spengimento della macchina	18	Assistenza e riparazione
9	Modalità standby - modalità pausa	18	Dati tecnici
		19	Servizio clienti Cafissimo
		19	Codice articolo



Controlliamo ogni macchina con cura e la testiamo con capsule caffè e acqua prima della consegna. Nonostante venga eseguita una pulizia approfondita è probabile che nell'apparecchio permangano dei residui minimi di caffè o acqua. Essi non indicano una carenza a livello qualitativo - l'apparecchio si trova in condizioni di funzionamento ineccepibili.



www.tchibo.ch/istruzioni

Finalità d'uso

La macchina è concepita per le seguenti finalità d'uso:

- Preparazione di caffè convenzionale, caffè crema ed espresso con capsule di marca Tchibo.

La macchina è stata ideata per essere utilizzata in ambienti domestici o ambienti simili, come ad esempio

- in negozi, uffici o ambienti di lavoro simili,
- nelle tenute agricole,
- per gli ospiti di hotel, motel, bed & breakfast e altre strutture residenziali.

Qualora la macchina venisse utilizzata per scopi commerciali, essa dovrà essere controllata e pulita da personale appositamente formato. La macchina non richiede alcun tipo di manutenzione oltre all'pulizia e decalcificazione.

Luogo di utilizzo

Collocare la macchina in un ambiente interno asciutto. Evitare elevata concentrazione di polvere o umidità dell'aria. La macchina è stata progettata per l'utilizzo a una temperatura ambiente compresa tra +10 e +40°C.

Informazioni sulle presenti istruzioni per l'uso

L'articolo è dotato di dispositivi di sicurezza. Ciò nonostante, leggere attentamente le avvertenze di sicurezza e utilizzare l'articolo solo nel modo descritto nelle presenti istruzioni, per evitare di provocare lesioni o danni involontari. Conservare le presenti istruzioni per la consultazione futura. In caso di cessione dell'articolo, consegnare anche le presenti istruzioni al nuovo proprietario.

Simboli riportati nelle presenti istruzioni:



Questo simbolo avvisa del pericolo di lesioni.



Questo simbolo avvisa del pericolo di lesioni da elettricità.

Termini di segnalazione nelle presenti istruzioni:

PERICOLO segnala una minaccia imminente di gravi lesioni e pericoli mortali.

AVVERTENZA segnala possibili gravi lesioni e pericoli mortali.

ATTENZIONE segnala possibili lesioni lievi.

AVVISO segnala possibili danni materiali.



Le informazioni supplementari sono contrassegnate in questo modo.

Avvertenze di sicurezza



Pericolo di utilizzo dell'apparecchio per bambini e persone con capacità limitate

- Il presente apparecchio può essere utilizzato da bambini di età superiore a 8 anni e da persone con limitate capacità fisiche, sensoriali o mentali o scarsa esperienza o conoscenza soltanto sotto sorveglianza o dopo essere stati istruiti sull'utilizzo sicuro dell'apparecchio e sui possibili pericoli.
- I bambini non devono pulire l'apparecchio a meno che non abbiano un'età superiore a 8 anni e siano sorvegliati. L'apparecchio è esente da manutenzione.
- I bambini non devono giocare con l'apparecchio. Tenere lontani dall'apparecchio e dal cavo di alimentazione i bambini di età inferiore a 8 anni e gli animali domestici.
- Collocare l'apparecchio in un punto inaccessibile ai bambini.
- Conservare i materiali d'imballaggio fuori dalla portata dei bambini. Sussiste pericolo di soffocamento!

Pericolo da elettricità

- Non immergere mai la macchina, la spina e il cavo di alimentazione nell'acqua, poiché in questo caso sussiste il pericolo di folgorazione. Non pulire la macchina con un getto d'acqua e non collocarla in modo che possa essere pulita con un getto

d'acqua. Non afferrare mai la spina di rete con le mani bagnate. Non utilizzare la macchina all'aperto.

- Non utilizzare mai la macchina lasciandola incustodita.
- Collegare la macchina solo ad una presa di corrente installata conformemente alle prescrizioni vigenti e munita di contatti di protezione, la cui tensione di rete corrisponda esattamente ai dati tecnici della macchina.
- Non piegare o schiacciare il cavo di alimentazione. Mantenerlo inoltre lontano da spigoli taglienti e fonti di calore.
- Non utilizzare la macchina in caso di danneggiamento della stessa, del cavo di alimentazione o della spina di rete o dopo una caduta accidentale della macchina.
- Non riporre bevande o altri oggetti sopra la macchina.
- Non apportare modifiche alla macchina, al cavo di alimentazione o ad altre parti. Gli elettrodomestici devono essere riparati esclusivamente da elettricisti specializzati, poiché la riparazione eseguita in modo non appropriato può provocare notevoli danni. Far eseguire eventuali riparazioni presso un'officina specializzata o presso il nostro servizio clienti.
- Se il cavo di alimentazione di questa macchina si danneggia, occorre farlo sostituire dal produttore o dal relativo servizio di assistenza oppure da una persona analogamente qualificata per evitare rischi.
- Staccare la spina di rete dalla presa di corrente, ...
 - ... quando si verifica una anomalia,
 - ... quando la macchina non viene utilizzata per un periodo prolungato,
 - ... prima di rimuovere e pulire parti della macchina,
 - ... prima di pulire l'alloggiamento della macchina.
 Non staccare la spina di rete tirandola dal cavo di alimentazione.
- Per isolare completamente la macchina dall'alimentazione elettrica, staccare la spina di alimentazione dalla presa di corrente.

Pericolo di incendio/ustioni/scottature

- Per il funzionamento della macchina posizionarla in modo che sia libera, in nessun caso direttamente contro una parete o in un angolo, dentro a un armadio, vicino a una tenda o simili.

- Non coprire la macchina durante il funzionamento (ad es. con giornali, coperte, indumenti o simili).
- Durante e immediatamente dopo l'utilizzo non toccare l'erogatore delle bevande. Evitare il contatto con la bevanda che fluisce.
- Non sollevare la leva durante il funzionamento, non aprire il vano inserimento capsule e non estrarre il cassetto frontale con il cassetto raccoglicapsule.
- Non toccare le superfici dell'alloggiamento durante e immediatamente dopo l'uso. L'elemento riscaldante sottostante è ancora caldo.

Pericolo di danni alla salute

- Svuotare e pulire regolarmente il cassetto raccoglicapsule e la vaschetta raccogliacqua.
- Se non si utilizza la macchina per un periodo prolungato di tempo, svuotare il serbatoio dell'acqua, il cassetto raccoglicapsule e la vaschetta raccogliacqua.
- Cambiare l'acqua nell'apposito serbatoio tutti i giorni per prevenire lo sviluppo di germi.
- Per pulire la macchina, utilizzare esclusivamente i detersivi e i decalcificanti indicati in queste istruzioni e i relativi strumenti per la pulizia. L'utilizzo di detersivi diversi comporta rischi per la salute.

Pericolo di lesioni

- Nel vano inserimento capsule si trovano due pistoncini che, nel momento in cui viene abbassata la leva, perforano la capsula da entrambi i lati. Non toccare mai il vano inserimento capsule. Quando si abbassa la leva, tenere le dita o eventuali oggetti lontano dal vano inserimento capsule.

Danni materiali

- **Utilizzare esclusivamente capsule Tchibo Cafissimo originali.** Non utilizzare capsule di altri produttori, capsule deformate o danneggiate e non inserire mai caffè sfuso in polvere o chicchi di caffè, perché ciò danneggia la macchina. In tal caso la riparazione non è coperta dalla garanzia.
- La macchina deve essere utilizzata solo quando il cassetto frontale e il cassetto raccoglicapsule sono inseriti.

- Riempire il serbatoio dell'acqua solo con acqua fredda di rubinetto o potabile. Non utilizzare acqua minerale contenente anidride carbonica né altri liquidi.
- Decalcificare la macchina non appena viene indicato dalla macchina.
- Non utilizzare la leva per sollevare la macchina. Per spostarla, prenderla dall'alloggiamento esterno.
- Collocare la macchina sopra una superficie stabile e piana, ben illuminata e insensibile all'umidità e al calore.
- Non posizionare la macchina sopra un fornello, direttamente adiacente a un forno caldo, un radiatore o simili per evitare di fondere l'alloggiamento.
- Posare il cavo di alimentazione in modo che non possa costituire un pericolo di inciampo. Evitare che penda da un bordo, affinché, se viene tirato, la macchina non possa cadere accidentalmente.
- La macchina è dotata di piedini antiscivolo. Le superfici di lavoro sono rivestite con molteplici vernici e materiali sintetici nonché trattate con i più svariati prodotti di cura. Pertanto, non è possibile escludere completamente che alcune di queste sostanze contengano componenti che possono aggredire o sciogliere i piedini della macchina. Collocare eventualmente una base antiscivolo sotto la macchina.
- Non è consentito esporre la macchina ad una temperatura inferiore a 4 °C. L'acqua residua nel sistema di riscaldamento potrebbe congelarsi e causare danni.
- Livello di pressione acustica <70 dB(A).

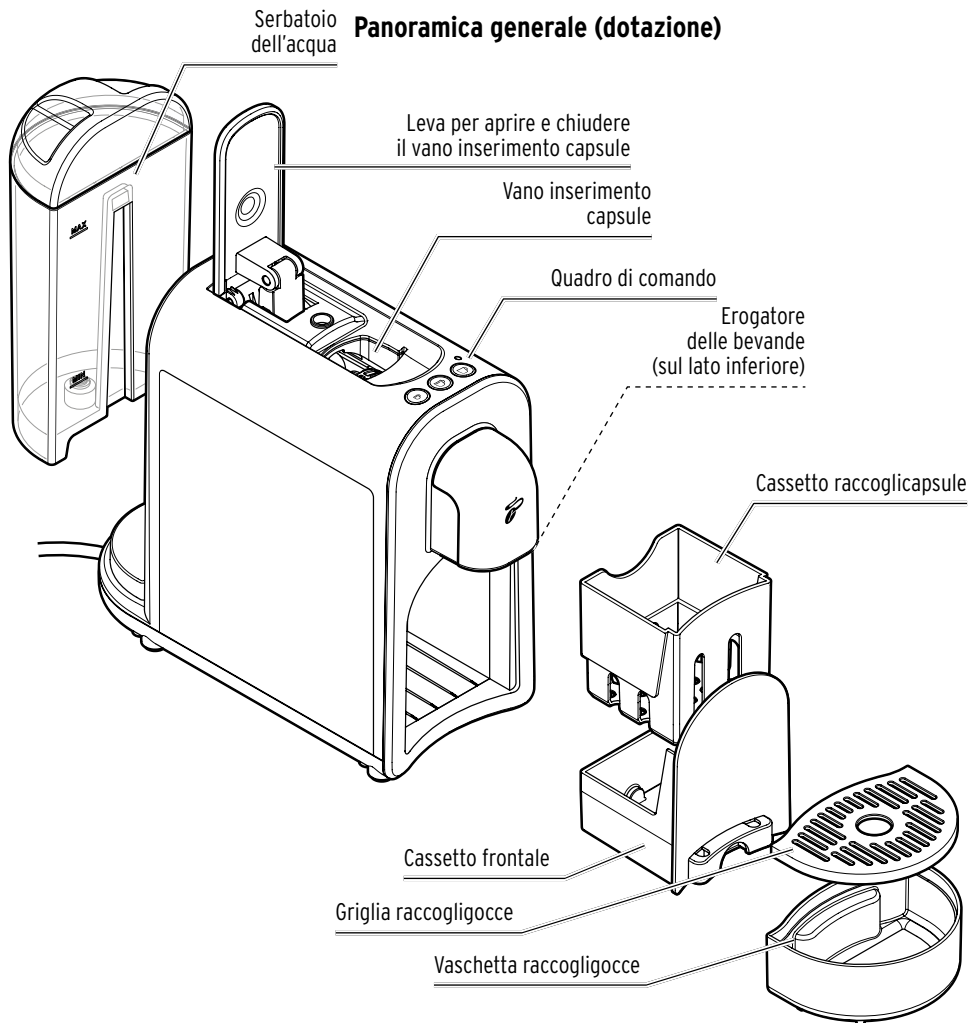

Quadro di comando - funzione dei tasti

- Spia di controllo
- **Lampeggia con luce gialla** (eseguire la messa in funzione)
- **Lampeggia con luce rossa** (serbatoio dell'acqua vuoto)
- **Si accende con luce gialla** (decalcificare la macchina)



Preparazione Espresso



Preparazione Caffè Crema



Preparazione Caffè

Accensione della macchina

(premere un tasto qualsiasi)



Spegnimento della macchina

(premere contemporaneamente i tasti Espresso e Caffè Crema)



Rimozione delle pellicole protettive e dei materiali d'imballaggio

1. Togliere la macchina dall'imballaggio.
2. Staccare tutte le pellicole protettive dalla macchina e rimuovere tutto il materiale d'imballaggio e tutte le strisce adesive protettive per il trasporto.



Il materiale d'imballaggio protegge la macchina durante il trasporto. Conservare l'imballaggio nel caso in cui sia necessario trasportare la macchina o restituirla.

Messa in funzione - prima del primo utilizzo

1. Collocare la macchina...
 - ... sopra una superficie e/o piano di lavoro piani e insensibili all'umidità.
 - ... vicino ad una presa di corrente. La lunghezza del cavo di alimentazione è pari a circa 80 cm.
 - ... ad almeno 1 m di distanza da superfici calde e infiammabili (fornello, forno, radiatori o simili).
 - ... almeno a 15 cm di distanza dalle pareti.

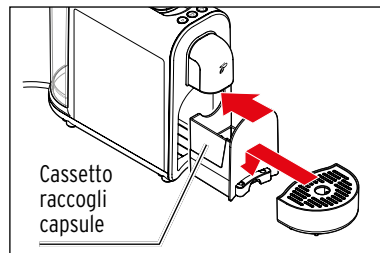
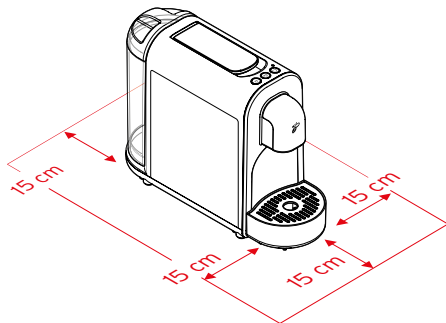

2. Accertarsi che il cassetto raccogli-capsule sia inserito correttamente nel cassetto frontale. Spingere il cassetto frontale nell'alloggiamento fino a battuta.
3. Inserire la vaschetta raccogli-gocce.

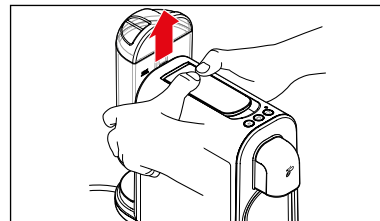

4. Afferrare il serbatoio dell'acqua dai lati come mostrato ed estrarlo spingendolo verso l'alto.
5. Pulire il serbatoio dell'acqua come descritto nel capitolo «Pulizia».

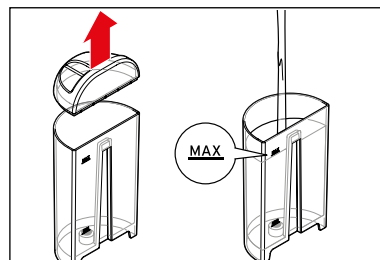

6. Riempire il serbatoio dell'acqua con acqua corrente e fredda di rubinetto o potabile fino alla marcatura del livello **MAX**.

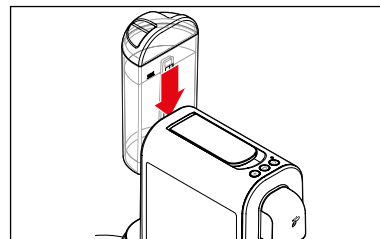

7. Reinsерire il serbatoio dell'acqua nella macchina. Spingerlo verso il basso sulla guida fino a battuta.

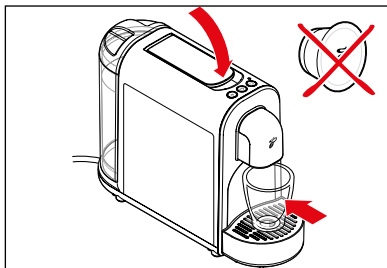

8. Abbassare event. la leva **senza inserire alcuna capsula.**

9. Collocare una tazza vuota o simile sotto l'erogatore delle bevande.

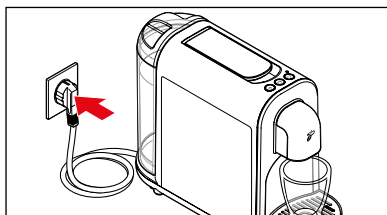

10. Inserire la spina di rete in una presa di corrente facilmente accessibile.



ATTENZIONE

contro scottature/ustioni

La fuoriuscita di acqua o caffè bollente dall'erogatore delle bevande può causare scottature.

- Durante e immediatamente dopo l'utilizzo non toccare l'erogatore delle bevande. Evitare il contatto con la bevanda che fluisce.

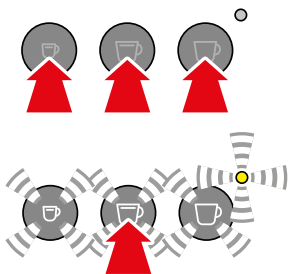

11. Premere un tasto qualsiasi per accendere la macchina. Viene emesso un breve segnale acustico.

La spia di controllo lampeggia con luce gialla e i tasti lampeggiano con luce bianca.

12. Premere il tasto **Caffè Crema.**

La pompa si avvia. Non appena i tubi si saranno riempiti di acqua, la pompa si arresta automaticamente. Una piccola quantità d'acqua scorrerà nella tazza sottostante. Al termine, vengono emessi 2 segnali acustici.



Tutti i tasti lampeggiano; la macchina si riscalda per preparare una bevanda.

Non appena la macchina si è riscaldata, viene emesso un segnale acustico. Tutti i tasti ora emettono luce fissa.



13. Gettare via l'acqua dalla tazza sottostante e risciacquare la macchina per 2 volte come descritto nel capitolo «Risciacquo della macchina». A questo punto la macchina è pronta per l'uso.

Risciacquo della macchina



ATTENZIONE

contro scottature/ustioni

La fuoriuscita di acqua o caffè bollente dall'erogatore delle bevande può causare scottature.

- Durante e immediatamente dopo l'utilizzo non toccare l'erogatore delle bevande. Evitare il contatto con la bevanda che fluisce.

Dopo la prima messa in funzione, o se la macchina non viene utilizzata per più di 2 giorni, risciacquarla facendo scorrere 2 tazze d'acqua (senza capsula).

Requisiti:

- La macchina è accesa. I tasti  sono illuminati con luce fissa.
- **Nel vano inserimento capsule non è presente alcuna capsula.**

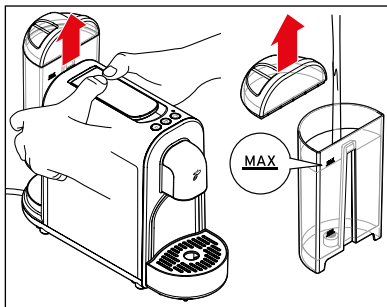

1. Afferrare il serbatoio dell'acqua dai lati come mostrato ed estrarlo spingendolo verso l'alto.
2. Riempire il serbatoio dell'acqua con acqua corrente e fredda di rubinetto o potabile fino alla marcatura del livello **MAX**.

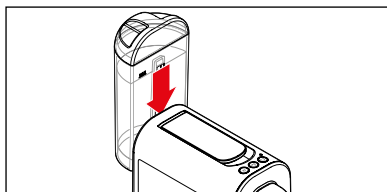

3. Reinscrivere il serbatoio dell'acqua nella macchina. Spingerlo verso il basso sulla guida fino a battuta.



4. All'occorrenza, abbassare la leva **senza inserire alcuna capsula**.
 5. Collocare una tazza vuota o simile sotto l'erogatore delle bevande.
6. Premere il tasto **Caffè Crema**.

La pompa risciacqua l'acqua attraverso i tubi, facendola defluire nella tazza sottostante.

Alla fine della procedura di risciacquo viene emesso un segnale acustico.



7. Gettare via l'acqua.
8. Ripetere i passaggi da 5 a 7.

9. Alla fine, svuotare il cassetto frontale ed eventualmente il cassetto raccoglicapsule:

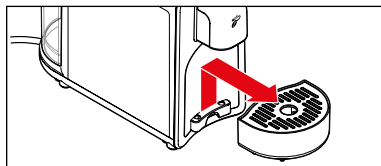

- ▷ Rimuovere la vaschetta raccogliacqua.

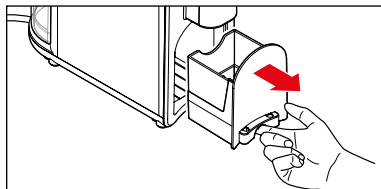

- ▷ Estrarre il cassetto frontale come illustrato.

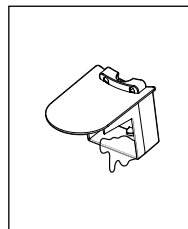
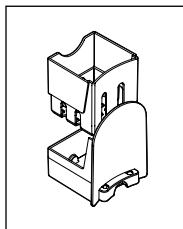

- ▷ Rimuovere il cassetto raccoglicapsule (immagine a sinistra).
- ▷ Svuotare il cassetto frontale ed eventualmente il cassetto raccoglicapsule (immagine a destra).

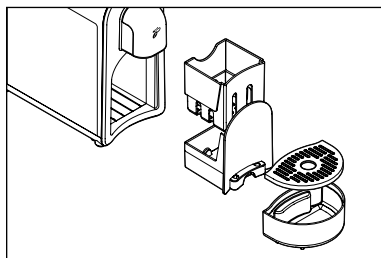

- ▷ Reinscrivere successivamente tutti i componenti nella macchina in ordine inverso.

L'aroma più intenso - per un sapore unico

Una capsula per tazza

Ogni capsula è una porzione sufficiente per una tazza di caffè convenzionale, caffè crema o espresso.

Aroma pieno

Inserire una capsula nella macchina solo quando viene utilizzata. Nel momento dell'inserimento la capsula viene forata. Se resta inutilizzata, l'aroma del caffè andrà perduto.

Preriscaldamento della tazza

Riempire la tazza con acqua calda, da gettar via poco prima di utilizzare la tazza. In questo modo la bevanda a base di caffè assumerà un gusto più intenso.

Intensità della bevanda

Adattare l'intensità della bevanda secondo il proprio gusto regolando la quantità d'acqua. La procedura è molto semplice ed è descritta nel capitolo «Regolazione dell'intensità della bevanda (quantità di bevanda)».

Posizionamento di tazze grandi / tazzine o bicchieri

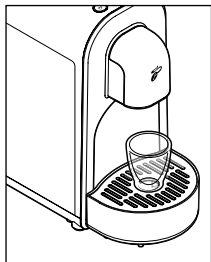

Per le tazzine e ...

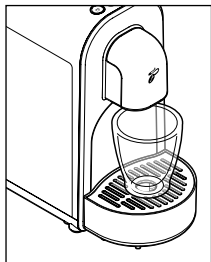

... per i bicchierini da caffè lasciare la vaschetta raccogliogocce con griglia raccogliogocce inserita.

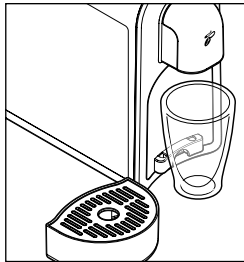

Per i bicchieri grandi o le tazze "To go", rimuovere la vaschetta raccogliogocce.

Accensione/spengimento della macchina

Accensione della macchina

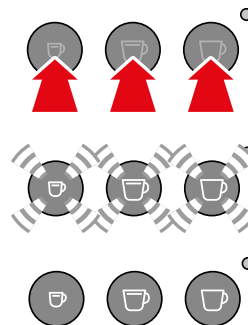

▷ Premere un tasto qualsiasi per accendere la macchina. Viene emesso un breve segnale acustico.

Tutti i tasti lampeggiano; la macchina si riscalda per preparare una bevanda.

Non appena la macchina si è riscaldata, viene emesso un segnale acustico. Tutti i tasti emettono luce fissa.

Spegnimento della macchina



▷ Per spegnere la macchina, premere contemporaneamente e brevemente il tasto **Espresso** e il tasto **Caffè Crema**.

Modalità standby - modalità pausa

Se dopo circa 9 minuti non viene attivato nessun tasto, la modalità standby viene attivata automaticamente. Tutti i tasti si spengono. In questo modo la macchina consuma solo poca corrente. Ciò da una parte rappresenta una funzione di sicurezza, dall'altra è finalizzato al risparmio energetico. Tuttavia, si raccomanda di spegnere sempre manualmente la macchina dopo l'uso.

 Per isolare completamente la macchina dall'alimentazione elettrica, staccare la spina di alimentazione dalla presa di corrente.

Riempimento del serbatoio dell'acqua

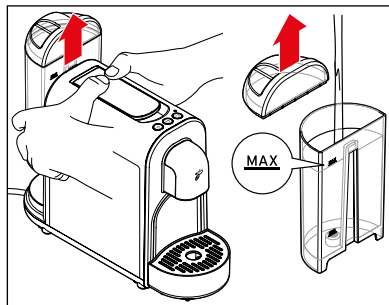

1. Afferrare il serbatoio dell'acqua dai lati come mostrato e spingerlo verso l'alto.
2. Riempire il serbatoio dell'acqua con acqua corrente e fredda di rubinetto o potabile fino alla marcatura del livello **MAX**.

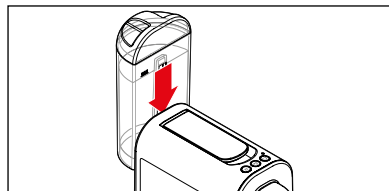

3. Reinscrivere il serbatoio dell'acqua nella macchina. Spingerlo verso il basso sulla guida fino a battuta.

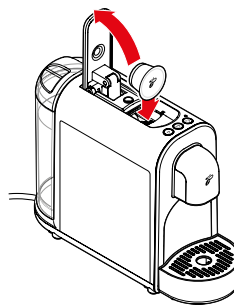

1. Aprire completamente la leva fino alla battuta e inserire una capsula Cafissimo come mostrato in figura, con il coperchio rivolto in avanti.

i La capsula deve essere intatta: non perforarla e non rimuoverne il coperchio, né inserire capsule deformate!

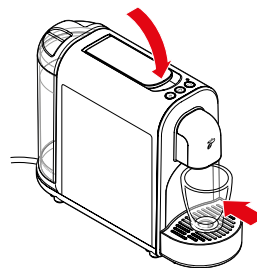

2. Abbassare completamente la leva. Con questa operazione la capsula viene forata nella base e nel coperchio.
3. Collocare una tazza vuota sotto l'erogatore delle bevande.

Preparazione della bevanda



ATTENZIONE

contro scottature/ustioni

La fuoriuscita di acqua o caffè bollente dall'erogatore delle bevande può causare scottature.

- Durante e immediatamente dopo l'utilizzo non toccare l'erogatore delle bevande. Evitare il contatto con la bevanda che fluisce.

Requisiti:

- La macchina è accesa. I tasti    sono illuminati con luce fissa.
- Il serbatoio dell'acqua è pieno.

4. Premere il tasto corrispondente alla capsula inserita:

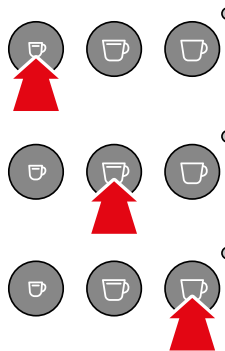

Espresso,

Caffè Crema o

Caffè.

Il processo di erogazione si avvia e si arresta automaticamente. Alla fine del processo di erogazione, viene emesso un segnale acustico.

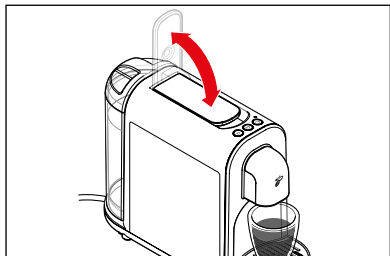

5. Prima di togliere la tazza dalla griglia raccogliogocce, sollevare la leva verso l'alto fino a battuta e poi riabbassarla.

Questo scarica pressione dalla macchina e la capsula usata cade nel relativo cassetto. Possono ancora uscire residui di bevanda.

▷ Per interrompere l'erogazione prima del tempo, premere nuovamente lo stesso tasto bevanda durante il processo di erogazione.

i Quando si prepara un espresso o un caffè crema, viene prima erogata una piccola quantità di espresso o caffè crema, in modo tale che l'aroma si dispieghi al meglio.

Una breve interruzione all'inizio del processo di erogazione segnala il verificarsi di questo processo. Il caffè convenzionale viene preparato senza preinfusione.

Preimpostazioni all'acquisto della macchina:
Espresso ca. 40 ml / **Caffè Crema** ca. 125 ml / **Caffè** ca. 125 ml

Suggerimento: È possibile adattare l'intensità della bevanda secondo il proprio gusto regolando la quantità d'acqua. Nel capitolo «Regolazione dell'intensità della bevanda (quantità bevanda)» viene illustrato come procedere.

Dopo l'uso

▷ Svuotare regolarmente il cassetto frontale, il cassetto raccoglicapsule e la vaschetta raccogliocce:

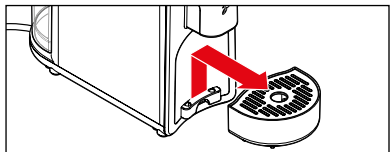

1. Rimuovere la vaschetta raccogliocce.

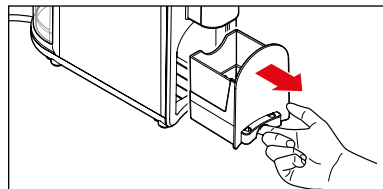

2. Estrarre il cassetto frontale come illustrato.

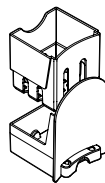

3. Rimuovere il cassetto raccoglicapsule. Il cassetto raccoglicapsule deve essere svuotato ogni giorno o comunque quando è pieno. Il cassetto raccoglicapsule può contenere circa 6 capsule.

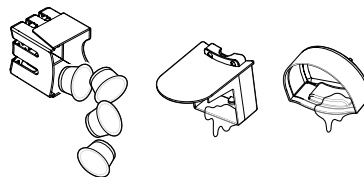

4. Svuotare il cassetto raccoglicapsule.

5. Svuotare il cassetto frontale.

6. Se necessario, svuotare la vaschetta raccogliocce.

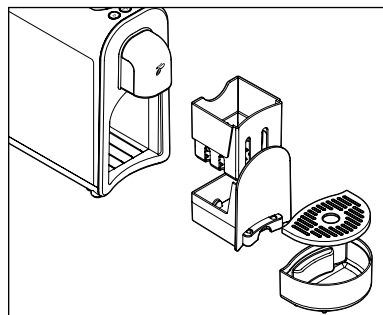



7. Reinscrivere successivamente tutti i componenti nella macchina in ordine inverso.

Regolazione dell'intensità della bevanda (quantità di bevanda)

Adattare l'intensità della bevanda secondo il proprio gusto regolando la quantità di bevanda. Questa operazione può essere eseguita per un singolo processo di erogazione o memorizzata.

Requisiti:

- La macchina è accesa. I tasti    sono illuminati con luce fissa.
- Sotto l'erogatore delle bevande si trova una tazza o un bicchiere.
- Il serbatoio dell'acqua è pieno.
- È stata inserita una capsula.

Regolazione dell'intensità dell'erogazione attuale (senza memorizzazione)

- ▷ Se il gusto della bevanda è **troppo leggero**, arrestare il flusso d'acqua prima del tempo, premendo il tasto della bevanda lampeggiante.
- ▷ Se il gusto della bevanda è **troppo forte**, avviare nuovamente il processo di erogazione, senza inserire una capsula nuova. Premere nuovamente il tasto lampeggiante finché non è fluita la quantità d'acqua sufficiente.

Preimpostazioni all'acquisto della macchina:
Espresso ca. 40 ml / **Caffè Crema** ca. 125 ml / **Caffè** ca. 125 ml

Impostazione dell'intensità della bevanda (con memorizzazione)

La quantità di bevanda impostata in fabbrica può essere modificata in modo permanente. In questo modo sarà possibile ottenere sempre il proprio caffè preferito secondo i propri gusti.

Per ogni tasto bevanda (Espresso, Caffè Crema e Caffè) è possibile creare un'impostazione personalizzata:

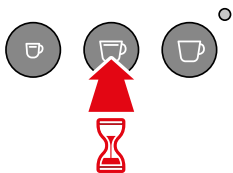

1. Tenere premuto il tasto corrispondente (ad es. **Caffè Crema**).

Circa 2 secondi dopo viene emesso un segnale acustico.

2. Non appena è stata erogata la quantità desiderata, rilasciare il tasto bevanda.

Con il rilascio del tasto la quantità viene memorizzata. Vengono emessi 2 segnali acustici di conferma.

- ▷ Se la nuova quantità di bevanda impostata non corrisponde al proprio gusto, è possibile modificarla ripetendo semplicemente i passaggi 1 e 2 con una nuova capsula.

Ripristino delle impostazioni di fabbrica

Per ripristinare le quantità di bevanda originali, procedere come segue:

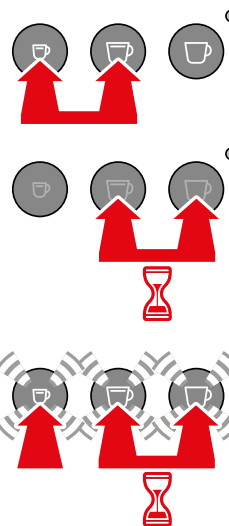

1. Spegner la macchina:
a tale scopo premere contemporaneamente e brevemente il tasto **Espresso** e il tasto **Caffè Crema**.

2. Poi tenere premuti contemporaneamente il tasto **Caffè Crema** e il tasto **Caffè**.

3. Inoltre, premere brevemente una volta il tasto **Espresso**.
Tutti i tasti lampeggiano come conferma.

4. Rilasciare ora tutti i tasti.

Le quantità di bevanda predefinite sono nuovamente ripristinate.

Cura della macchina

PERICOLO - Elettricità

- Una scossa elettrica può causare gravi lesioni e persino la morte.
- Staccare la spina di rete dalla presa di corrente prima di pulire l'apparecchio.
 - Non immergere mai l'apparecchio, la spina e il cavo di alimentazione in acqua o altri liquidi.
 - Non pulire l'apparecchio con un getto d'acqua, bensì solo come descritto qui di seguito.

AVVISO - Danni materiali

In caso di mancata o errata pulizia, la macchina potrebbe subire danni.

- Per la pulizia non utilizzare prodotti chimici corrosivi né detersivi aggressivi o abrasivi.

	Ogni giorno	Una volta a settimana	Al bisogno
Alloggiamento della macchina		X	X
Pulire il serbatoio dell'acqua		X	X
Sciogliere il serbatoio dell'acqua	X		X
Cassetto raccoglicapsule, cassetto frontale	X		X
Vaschetta raccogliogocce, griglia raccogliogocce			X

Pulizia del serbatoio dell'acqua

Pulire il serbatoio dell'acqua con l'ausilio di un detersivo per stoviglie.

Poi sciacquarlo accuratamente sotto l'acqua corrente ed asciugarlo.

Il serbatoio dell'acqua non è adatto ad essere lavato in lavastoviglie.

Pulizia del cassetto raccoglicapsule e della vaschetta/griglia raccogliogocce

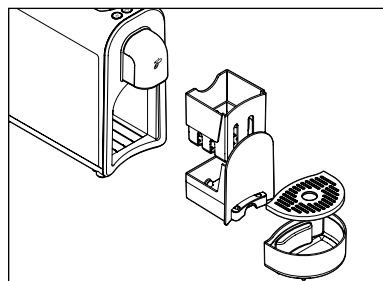

1. Rimuovere la vaschetta raccogliogocce.
2. Togliere la griglia dalla vaschetta raccogliogocce e svuotare la vaschetta raccogliogocce.
3. Estrarre il cassetto frontale e rimuovere il cassetto raccoglicapsule.
4. Svuotare il cassetto raccoglicapsule.

5. Lavare i singoli componenti con l'ausilio di un detersivo per stoviglie. Asciugare poi tutti i componenti accuratamente. La vaschetta e la griglia raccogliogocce, il cassetto frontale e il cassetto raccoglicapsule possono essere lavati in lavastoviglie.

6. Reinscrivere successivamente tutti i componenti nella macchina.

Pulizia dell'alloggiamento

▷ Pulire l'alloggiamento con un panno morbido inumidito.

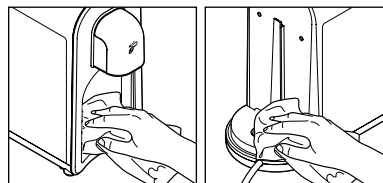

▷ Se necessario, pulire anche il vano di alloggiamento del cassetto raccoglicapsule e il supporto del serbatoio dell'acqua con un panno morbido inumidito.

Decalcificazione



Se la spia di controllo si accende con luce gialla, la macchina ha bisogno di essere decalcificata. Decalcificarla nei giorni successivi. Non attendere più a lungo, perché potrebbe formarsi troppo calcare e il decalcificante non avere più effetto.

Il processo di decalcificazione dura circa 30 minuti.

AVVISO - Danni materiali

In caso di mancata o errata decalcificazione, la macchina potrebbe subire danni.

- **Decalcificare la macchina non appena viene indicato dalla macchina (dopo circa 50 l).** Questo aumenta notevolmente la durata della macchina e consente di risparmiare energia.
- Non utilizzare decalcificanti a base di acido formico.
- Utilizzare un decalcificante liquido per macchine da caffè ed espresso reperibile in commercio. Altre soluzioni potrebbero danneggiare i materiali dell'apparecchio e/o essere inefficaci.

Per la decalcificazione procedere nel modo seguente:



1. Spegnerla macchina: a tale scopo premere contemporaneamente e brevemente il tasto **Espresso** e il tasto **Caffè Crema**.
2. Afferrare il serbatoio dell'acqua dai lati come mostrato ed estrarlo spingendolo verso l'alto.

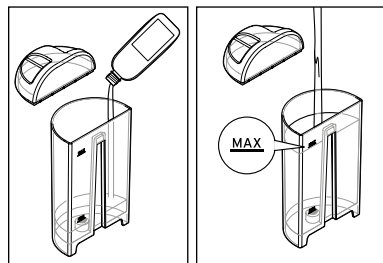
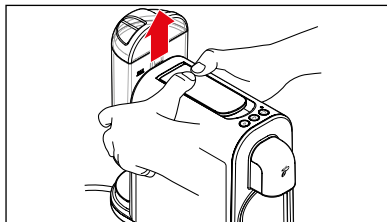

3. Riempire il serbatoio vuoto con un decalcificante liquido per macchine da caffè ed espresso reperibile in commercio.
4. Aggiungere acqua fredda di rubinetto **fino alla marcatura del livello MAX.**

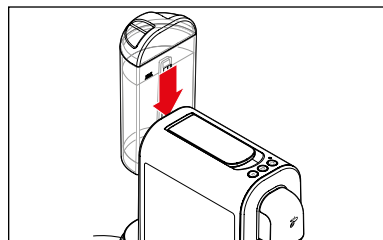

5. Reinscrivere il serbatoio dell'acqua nella macchina. Spingerlo verso il basso sulla guida fino a battuta.

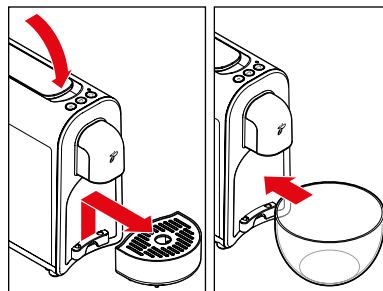

6. Abbassare event. completamente la leva e rimuovere la vaschetta raccogliacqua.
7. Collocare un contenitore vuoto adatto a contenere almeno 800 ml sotto l'erogatore delle bevande.

i Il contenitore dovrà essere svuotato diverse volte durante la procedura di decalcificazione.

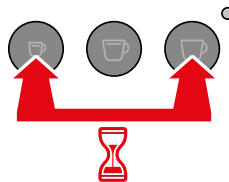

8. Tenere premuto il tasto **Espresso** e il tasto **Caffè** contemporaneamente per circa 5 secondi fino a quando ...

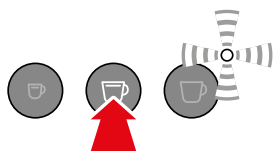

9. ... il tasto **Caffè Crema** si illumina e la spia di controllo lampeggia con luce alternata rossa/gialla. Premere il tasto **Caffè Crema** per avviare la decalcificazione.



Inizia il processo di decalcificazione. Il tasto **Caffè Crema** si spegne e la spia di controllo lampeggia con luce alternata rossa/gialla.

Il processo dura circa 25 minuti.

La macchina pompa più volte la soluzione decalcificante nei tubi ad intervalli di 2,5 minuti.

Durante questa operazione scorrono ogni volta circa 60 ml nel contenitore sottostante.

10. Non lasciare la macchina incustodita durante il processo di decalcificazione. Gettare via tempestivamente l'acqua dal contenitore sottostante, in modo da non farlo traboccare.

Quando la soluzione decalcificante è defluita, la macchina si arresta per circa 2,5 minuti.

La spia di controllo lampeggia con luce alternata rossa/gialla.

11. Attendere fino a quando viene emesso un segnale acustico.

Il tasto **Caffè Crema** si illumina nuovamente e la spia di controllo continua a lampeggiare con luce alternata rossa/gialla.

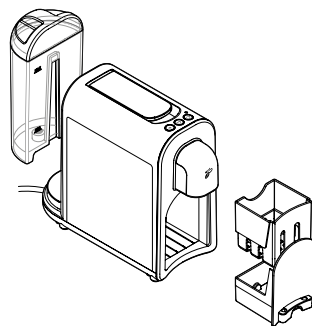

12. Togliere il serbatoio dell'acqua, il cassetto frontale e il cassetto raccoglicapsule dalla macchina.
13. Lavare i singoli componenti con l'aiuto di un detergente per stoviglie. Asciugare tutti i componenti accuratamente.
14. Rimettere tutti i componenti nella macchina, tranne il serbatoio dell'acqua.

Procedere ora alla fase di risciacquo per evitare di lasciare residui di decalcificante nelle tubazioni.

Fase di risciacquo

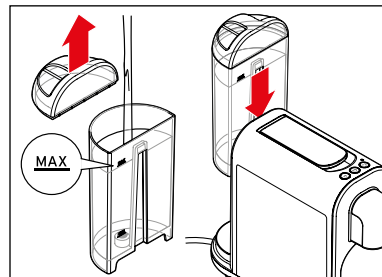

15. Riempire il serbatoio dell'acqua con acqua fredda di rubinetto fino alla marcatura del livello **MAX**.
16. Reinscrivere il serbatoio dell'acqua nella macchina. Spingerlo verso il basso sulla guida fino a battuta.

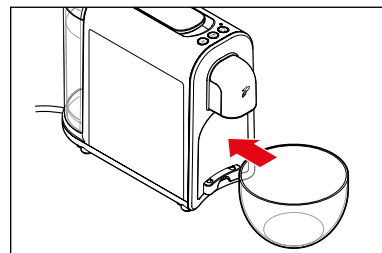

17. Mettere sotto l'erogatore delle bevande un recipiente vuoto atto a contenere almeno 700 ml.

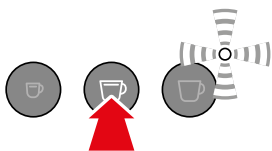

18. Premere il tasto **Caffè Crema** per avviare il risciacquo.



Inizia la fase di risciacquo.
Il tasto **Caffè Crema** si spegne e la spia di controllo lampeggia con luce gialla.
Il processo dura circa 2 minuti.

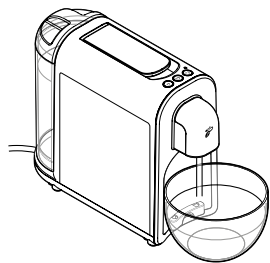

La macchina pompa acqua di rubinetto attraverso le tubazioni per sciogliere via tutti i residui di soluzione decalcificante. Scorrono circa 700 ml di acqua.

19. Sorvegliare il recipiente sottostante e svuotarlo prima che trabocchi.

Al termine della procedura di risciacquo la macchina si porta automaticamente in modalità standby.
Il processo di decalcificazione è terminato.

Anomalie / Soluzioni

La macchina si arresta durante la preparazione della bevanda.

Il tasto bevanda premuto in precedenza lampeggia e la spia di controllo lampeggia in rosso. Vengono emessi diversi segnali acustici.

Il serbatoio dell'acqua è vuoto?

1. Riempire il serbatoio dell'acqua con acqua fresca e inserirlo nella macchina.
2. Premere il tasto bevanda lampeggiante.
Il processo avviato in precedenza prosegue.

Durante l'avvio iniziale, la spia di controllo lampeggia in rosso e vengono emessi vari segnali acustici.

È stata inserita una capsula?

1. Aprire la leva in modo che la capsula usata cada nel cassetto raccoglicapsule e la pressione possa defluire dalla macchina.
2. La messa in funzione iniziale deve essere ripetuta. Procedere come descritto nel capitolo «Messa in funzione - prima del primo utilizzo».

Fondi di caffè nella tazza.

Nella tazza rimane sempre un po' di fondo di caffè. Ciò dipende dal sistema e non è un difetto.

La bevanda non è calda a sufficienza.

In special modo per l'espresso, la quantità di bevanda contenuta nella tazza è così poca che si raffredda velocemente.

Preriscaldare la tazza:

- ▷ Riempire la tazza con acqua calda, da gettar via poco prima di utilizzare la tazza.

Gocciola acqua dall'erogatore delle bevande.

In fase di riscaldamento l'acqua presente nel sistema si espande. Di conseguenza, dall'erogatore delle bevande possono fuoriuscire alcune gocce d'acqua.

La spia di controllo emette luce gialla.

La macchina deve essere decalcificata. Decalcificarla nei giorni successivi.

Non attendere più a lungo, perché potrebbe formarsi troppo calcare e il decalcificante non avere più effetto. Eventuali danni causati in questo modo non sono coperti dalla garanzia.

- ▷ Procedere come descritto nel capitolo «Decalcificazione».

Non si riesce a premere verso il basso la leva.

- ▷ Controllare se il cassetto raccogliacapsule è pieno. In tal caso, svuotarlo.
- ▷ Se una capsula è bloccata nel vano inserimento capsule, sollevare completamente la leva all'indietro e spingere la capsula dall'alto verso il basso con un oggetto sottile attraverso il vano raccogliacapsule. Non inserire nuovamente una capsula deformata!

La fase di risciacquo del processo di decalcificazione non termina; il serbatoio dell'acqua è vuoto, la spia di controllo lampeggia con luce rossa e viene emesso un segnale acustico.

Durante la fase di risciacquo il serbatoio dell'acqua deve essere riempito fino al segno MAX.

1. Riempire il serbatoio dell'acqua **fino alla marcatura MAX** con acqua fredda di rubinetto e inserire nuovamente il serbatoio nella macchina.
2. Proseguire con la fase 17 descritta nel capitolo "Decalcificazione", sezione "Fase di risciacquo".

Smaltimento

L'articolo e l'imballaggio sono realizzati con materiali di alta qualità che possono essere riciclati. Il riciclo riduce i rifiuti e protegge l'ambiente.

Smaltire l'**imballaggio** in maniera conforme. Sfruttare le possibilità locali per lo smaltimento della carta, del cartone e degli imballaggi leggeri.



Gli **apparecchi** contrassegnati da questo simbolo non devono essere smaltiti con i rifiuti domestici!

La legge obbliga a smaltire separatamente apparecchi usati e rifiuti domestici. Gli apparecchi elettrici contengono sostanze pericolose. Essi possono essere dannosi per l'ambiente e la salute se conservati e smaltiti in modo improprio. Per informazioni sui punti di raccolta gratuiti degli apparecchi usati, rivolgersi all'amministrazione comunale o cittadina.

Dichiarazione di conformità

Con la presente, la società Tchibo GmbH dichiara che, al momento della sua messa in circolazione, il presente prodotto è conforme ai requisiti essenziali e alle altre disposizioni pertinenti stabilite dalle seguenti direttive:

- 2006/42/CE - Direttiva macchine
- 2014/30/UE - Direttiva sulla compatibilità elettromagnetica (CEM)
- 2009/125/CE - Direttiva sulla progettazione ecocompatibile
- 2012/19/UE - Direttiva sui rifiuti di apparecchiature elettriche ed elettroniche (RAEE)
- 2011/65/UE - Direttiva sulla restrizione dell'uso di determinate sostanze pericolose nelle apparecchiature elettriche ed elettroniche



Inserite il codice articolo nel campo di ricerca su www.tchibo.ch - verrete indirizzati direttamente alla pagina del prodotto dove potrete scaricare la dichiarazione di conformità completa.

Dati tecnici

Tipo / modello:	MCA25109
Codice articolo:	vedere il capitolo «Codice articolo»
Tensione di rete:	220-240 V ~ 50 Hz
Potenza:	1250 W
Consumo di corrente a macchina spenta (standby):	<0,5 W
Funzione di spegnimento automatico:	dopo circa 9 minuti
Classe di protezione:	I
Pressione pompa:	max. 15 bar
Livello di pressione acustica:	<70 dB(A)
Temperatura ambiente:	da +10 a +40 °C
Quantità erogate in base alle impostazioni di fabbrica:	Caffè ca. 125 ml Caffè Crema ca. 125 ml Espresso ca. 40 ml
Made exclusively for:	Tchibo GmbH, Überseering 18, 22297 Hamburg, Germany, www.tchibo.ch



Garanzia

Tchibo GmbH concede una **garanzia di 24 mesi** dalla data d'acquisto.

Tchibo GmbH, Überseering 18, 22297 Hamburg, Germany

Durante il periodo di garanzia rimediamo gratuitamente a qualsiasi difetto di materiale o produzione. Per usufruire della garanzia è necessario presentare la ricevuta d'acquisto emessa da Tchibo o da uno dei partner commerciali autorizzati da Tchibo. Tale garanzia ha validità all'interno dell'UE, in Svizzera e in Turchia.

La garanzia non copre danni attribuibili a un impiego non appropriato o a una carente decalcificazione, nonché i componenti soggetti a usura e i materiali di consumo. Questi ultimi sono ordinabili al Servizio clienti Cafissimo.

Le riparazioni non coperte dalla garanzia possono essere effettuate, se ancora possibile, dal nostro centro riparazioni a un costo da calcolare individualmente a carico dell'utente.

La presente garanzia convenzionale non limita in alcun modo **i diritti del consumatore previsti dalla garanzia legale**. Possono essere richiesti gratuitamente.

Assistenza e riparazione

In caso di riparazione, l'articolo verrà controllato e ripristinato da uno dei nostri centri riparazioni. L'indirizzo per l'invio del prodotto può essere richiesto al nostro servizio clienti Cafissimo, i cui recapiti sono elencati alla voce „Servizio clienti Cafissimo“.

Qualora sia necessario spedire l'articolo, tenere presente quanto segue: Per garantire che la **macchina** non subisca ulteriori danni durante il trasporto, **pulire** tutti i contenitori e la vaschetta raccogliogocce prima di imballare la macchina.

Procedere come segue:

- rimuovere vecchie capsule e liquidi,
- risciacquare e asciugare tutte le parti.

Allegare una **copia della ricevuta d'acquisto** dell'articolo e indicare i seguenti dati:

- il vostro **indirizzo**,
- un **indirizzo e-mail** (per informazioni sullo stato e sulla spedizione) e un **numero di telefono** (durante il giorno),
- la **data di acquisto** e
- una **descrizione del guasto il più possibile precisa**.

Imballare l'articolo in modo sicuro per il trasporto e spedirlo al centro riparazioni.

Solo così potremo garantirvi la lavorazione e la restituzione in tempi brevi.

Dopo la consegna all'ufficio postale per la spedizione, si prega di conservare la ricevuta d'invio per eventuali richieste di chiarimento.

Se non sussiste un caso di garanzia, vi sono le seguenti opzioni:

- approvazione del preventivo di spesa per la riparazione dell'articolo (costi a carico del cliente).
- restituzione dell'articolo non riparato (a pagamento).
- far smaltire l'articolo (gratuitamente per il cliente).

Per informazioni sulla produzione, sugli ordini di accessori o sullo stato della pratica di assistenza, rivolgersi al Servizio clienti Cafissimo.

In caso di richieste di chiarimento, indicare il codice articolo.

Servizio clienti Cafissimo

 **043 88 33 099**

Telefono solo in tedesco e francese

Utilizzate i servizi online e trovate rapidamente risposte:

www.tchibo.ch/service

Contatto:

www.tchibo.ch/contact

Codice articolo

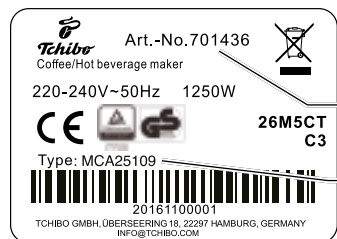

Codice
articolo

Tipo /
modello

Il codice articolo della vostra macchina Cafissimo è riportato sulla targhetta apposta sotto la base della macchina. Prima di inclinare la macchina Cafissimo su un lato, togliere il serbatoio dell'acqua, la vaschetta raccogli-gocce e il cassetto frontale con il cassetto raccoglicapsule. Proteggere la superficie d'appoggio con un supporto su cui possano sgocciolare eventuali residui di caffè o acqua.