

Tchibo

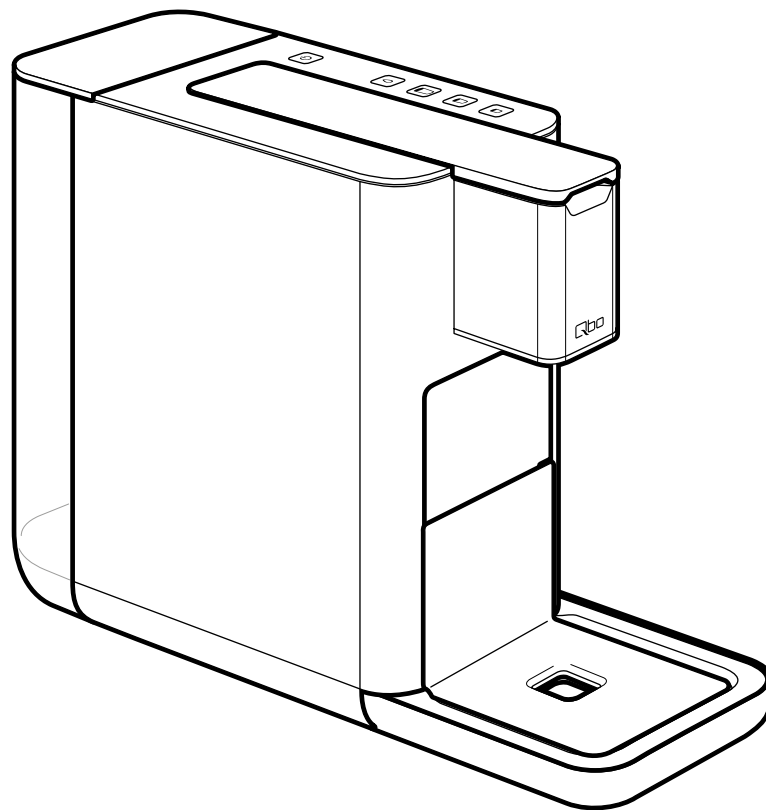

it Istruzioni per l'uso originali e garanzia

Sommario

- | | | | |
|----|--|----|---|
| 2 | Dati tecnici | 11 | Dopo l'uso |
| 3 | Informazioni sulle presenti istruzioni per l'uso | 12 | Regolazione dell'intensità della bevanda (quantità bevanda) |
| 3 | Avvertenze di sicurezza | 12 | Ripristino delle impostazioni di fabbrica |
| 5 | Panoramica generale (dotazione) | 13 | Pulizia - Rimozione di residui di caffè nella macchina con capsule detergenti Qbo |
| 5 | Quadro di comando – funzioni dei tasti | 14 | Decalcificazione |
| 6 | Rimozione delle pellicole protettive e dei materiali d'imballaggio | 16 | Anomalie / Soluzioni |
| 6 | Messa in funzione - prima del primo utilizzo | 16 | Cura della macchina |
| 7 | Risciacquo della macchina | 17 | Dichiarazione di conformità |
| 8 | L'aroma più intenso - per un sapore unico | 18 | Smaltimento |
| 8 | Posizionamento tazza grande / tazzina o bicchiere | 18 | Garanzia |
| 9 | Accensione/spengimento della macchina | 18 | Assistenza e riparazione |
| 9 | Modalità standby (modalità pausa) | 19 | Servizio clienti Qbo |
| 10 | Riempimento del serbatoio dell'acqua | 19 | Codice articolo |
| 10 | Preparazione della bevanda | | |

Dati tecnici

Numero di tipo/
modello: 600 144
Tensione di rete: 220-240 V / 50 Hz
Potenza: 1250 W
Consumo di corrente
in modalità standby: <2 W
Consumo di corrente
a macchina spenta: <0,5 W
Classe di protezione: I
Pressione pompa: 19 bar
Livello di pressione
acustica: <70dB(A)
Capacità serbatoio
dell'acqua: 900 ml
Capienza cassetto
raccogliacapsule: 6 capsule
Quantità erogate in base
alle impostazioni di fabbrica:
Caffè Grande ca. 180 ml
Caffè ca. 125 ml
Espresso ca. 40 ml

Made exclusively for:
Tchibo GmbH, Überseering 18,
22297 Hamburg, Germany
www.tchibo.ch

Con riserva di modifiche tecniche
ed estetiche all'articolo finalizzate
al miglioramento del prodotto.



+ ENERGY **IE IA**

Tchibo **Qbo**
ICONIC
Typ: 600144

A+++
A++
A+
A
B
C
D

A+

ENERGIE - ENERGIA

43
kWh/annum

Informazioni sulle presenti istruzioni per l'uso

L'articolo è dotato di dispositivi di sicurezza. Ciò nonostante, leggere attentamente le avvertenze di sicurezza e utilizzare l'articolo solo nel modo descritto nelle presenti istruzioni per evitare di provocare lesioni o danni involontari.

Conservare le presenti istruzioni per la consultazione futura.

In caso di cessione dell'articolo, consegnare anche le presenti istruzioni per l'uso al nuovo proprietario.

Simboli riportati nelle presenti istruzioni:



Questo simbolo avvisa del pericolo di lesioni.



Questo simbolo avvisa del pericolo di lesioni da elettricità.

La parola di segnalazione **PERICOLO** avvisa di possibili gravi lesioni e pericoli mortali.

La parola di segnalazione **AVVERTENZA** avvisa di lesioni e gravi danni materiali.

La parola di segnalazione **ATTENZIONE** avvisa di lievi lesioni o danni.



Le informazioni supplementari sono contrassegnate in questo modo.

Avvertenze di sicurezza



Finalità d'uso e luogo di impiego

La macchina è progettata per l'erogazione di caffè ed espresso con capsule della marca Qbo.

La macchina è stata ideata per essere utilizzata in ambienti domestici o ambienti simili, come ad esempio

- in negozi, uffici o ambienti di lavoro simili,
- nelle tenute agricole,
- per gli ospiti di hotel, motel, bed & breakfast e altre strutture residenziali.

Qualora la macchina fosse utilizzata per scopi commerciali, essa dovrà essere controllata e pulita da personale appositamente formato. La macchina non richiede alcun tipo di manutenzione oltre alla normale pulizia.

Non utilizzare la macchina all'aperto. Collocare la macchina in un locale interno asciutto. Evitare elevata concentrazione di polvere o umidità dell'aria.

PERICOLO di utilizzo dell'apparecchio per bambini e persone con capacità limitate

- I bambini non devono giocare con l'apparecchio. Tenere lontani dall'apparecchio e dal cavo di alimentazione i bambini di età inferiore a 8 anni e gli animali.
- Questo apparecchio può essere utilizzato da bambini di età superiore a 8 anni e da persone con limitate capacità fisiche, sensoriali o mentali o scarsa esperienza o conoscenza soltanto sotto sorveglianza o dopo essere stati istruiti sull'utilizzo sicuro dell'apparecchio e sui possibili pericoli.
- I bambini non devono pulire l'apparecchio a meno che non abbiano un'età superiore a 8 anni e siano sorvegliati. L'apparecchio è esente da manutenzione.
- Collocare l'apparecchio in un punto inaccessibile ai bambini.
- Grazie alle calamite è possibile inserire con facilità la vaschetta per l'acqua residua nell'apparecchio. Se una delle calamite utilizzate dovesse staccarsi, tenerla fuori dalla portata dei bambini. In caso di ingerimento o inalazione delle calamite, consultare immediatamente un medico. L'unione delle calamite all'interno del corpo umano può comportare ferite gravi.
- Conservare i materiali d'imballaggio fuori dalla portata dei bambini. Sussiste il pericolo di soffocamento!

PERICOLO da elettricità

- Non immergere mai la macchina, la spina di rete e il cavo di alimentazione nell'acqua, poiché in questo caso sussiste un pericolo di scossa elettrica. Non pulire la macchina con un getto d'acqua e non collocarla in modo che possa essere pulita con un getto d'acqua. Non afferrare mai la spina di rete con le mani bagnate.
- Non lasciare mai la macchina incustodita quando è accesa.
- Collegare la macchina solo ad una presa di corrente installata conformemente alle prescrizioni vigenti e munita di un contatto di protezione, la cui tensione di rete corrisponda esattamente ai dati tecnici della macchina.
- Non piegare o schiacciare il cavo di alimentazione. Tenerlo lontano inoltre da spigoli taglienti e fonti di calore.

- Non utilizzare mai la macchina in caso di danneggiamento della stessa, del cavo di alimentazione o della spina di rete o dopo una caduta accidentale della macchina.
- Non riporre bevande o altri oggetti sopra la macchina.
- Staccare la spina di rete dalla presa di corrente, ...
 - ... quando si verifica una anomalia,
 - ... quando la macchina non viene utilizzata per un periodo prolungato,
 - ... prima di rimuovere e pulire parti della macchina,
 - ... prima di pulire l'alloggiamento della macchina.
 Non staccare la spina tirandola dal cavo di alimentazione.
- Non apportare modifiche alla macchina, al cavo di alimentazione o ad altre parti. Gli elettrodomestici devono essere riparati esclusivamente da elettricisti specializzati, poiché la riparazione eseguita in modo non appropriato può provocare notevoli danni. Far eseguire eventuali riparazioni presso un'officina specializzata o presso il nostro servizio clienti.

• Se il cavo di alimentazione della macchina si danneggia, occorre farlo sostituire dal produttore o dal relativo servizio clienti oppure da una persona analogamente qualificata per evitare rischi.

AVVERTENZA di scottature/ustioni/incendi

- Non coprire la macchina durante il funzionamento (ad es. con giornali, coperte, indumenti o simili).
- Per il funzionamento della macchina posizionarla in modo che sia libera, in nessun caso direttamente contro ad una parete o in un angolo, dentro ad un armadio, vicino ad una tenda o simili.
- Durante e immediatamente dopo l'utilizzo non toccare l'erogatore delle bevande. Evitare il contatto con la bevanda che defluisce.
- Non aprire la leva durante il funzionamento e non estrarre il cassetto raccoglicapsule.

ATTENZIONE di lesioni o danni materiali

- **Utilizzare esclusivamente capsule della marca Qbo originali.** Non utilizzare capsule di altri produttori, capsule deformate o danneggiate e non inserire mai caffè sfuso, perché ciò danneggia la macchina. In tal caso la riparazione non è coperta dalla garanzia.
- La macchina deve essere utilizzata solo quando la vaschetta per l'acqua residua, la copertura della vaschetta per l'acqua residua e il piano di appoggio per tazze sono inseriti.

- Riempire il serbatoio dell'acqua solo con acqua fresca di rubinetto o acqua fresca potabile fredda. Non utilizzare acqua minerale contenente anidride carbonica né altri liquidi.
- Decalcificare la macchina non appena viene indicata dalla macchina.
- Non utilizzare la leva per sollevare la macchina. Per spostare la macchina, prenderla dalla parte laterale esterna dell'alloggiamento.
- Collocare la macchina sopra una superficie piana e stabile, ben illuminata e insensibile all'umidità e al calore.
- Non posizionare la macchina sopra un fornello, direttamente vicino ad un forno caldo, un radiatore o simili, per evitare di fondere l'alloggiamento.
- Posare il cavo di collegamento in modo che non possa costituire un pericolo di inciampo. Evitare che penda da un bordo, affinché, se viene tirato, la macchina non possa cadere accidentalmente.
- Tenere lontano dalla vaschetta per l'acqua residua e in particolare dalle calamite integrato al suo interno carte con banda magnetica, quali le carte di credito, bancomat ecc.. Le carte possono danneggiarsi. Tenere lontani anche i supporti esterni di memorizzazione e tutti gli apparecchi che possono essere influenzati dal campo magnetico o la cui funzionalità può risultare compromessa.
- La macchina è dotata di piedini antiscivolo. Le superfici di lavoro sono rivestite con molteplici vernici e materiali sintetici nonché trattate con i più svariati prodotti di cura. Pertanto, non è possibile escludere completamente che alcune di queste sostanze contengano componenti che possono aggredire o sciogliere i piedini della macchina. Collocare eventualmente una base antiscivolo sotto la macchina.
- Non è consentito esporre la macchina ad una temperatura inferiore a 4 °C. L'acqua residua nel sistema riscaldante potrebbe congelarsi e causare dei danni.
- Livello di pressione acustica <70 dB(A).



Controlliamo ogni macchina con cura e la proviamo con capsule caffè e acqua prima della consegna. Nonostante venga eseguita una pulizia approfondita è probabile che nella macchina permangano residui minimi di caffè o acqua. Essi non indicano una carenza a livello qualitativo - L'apparecchio è in condizioni di funzionamento ineccepibili.

Panoramica generale (dotazione)

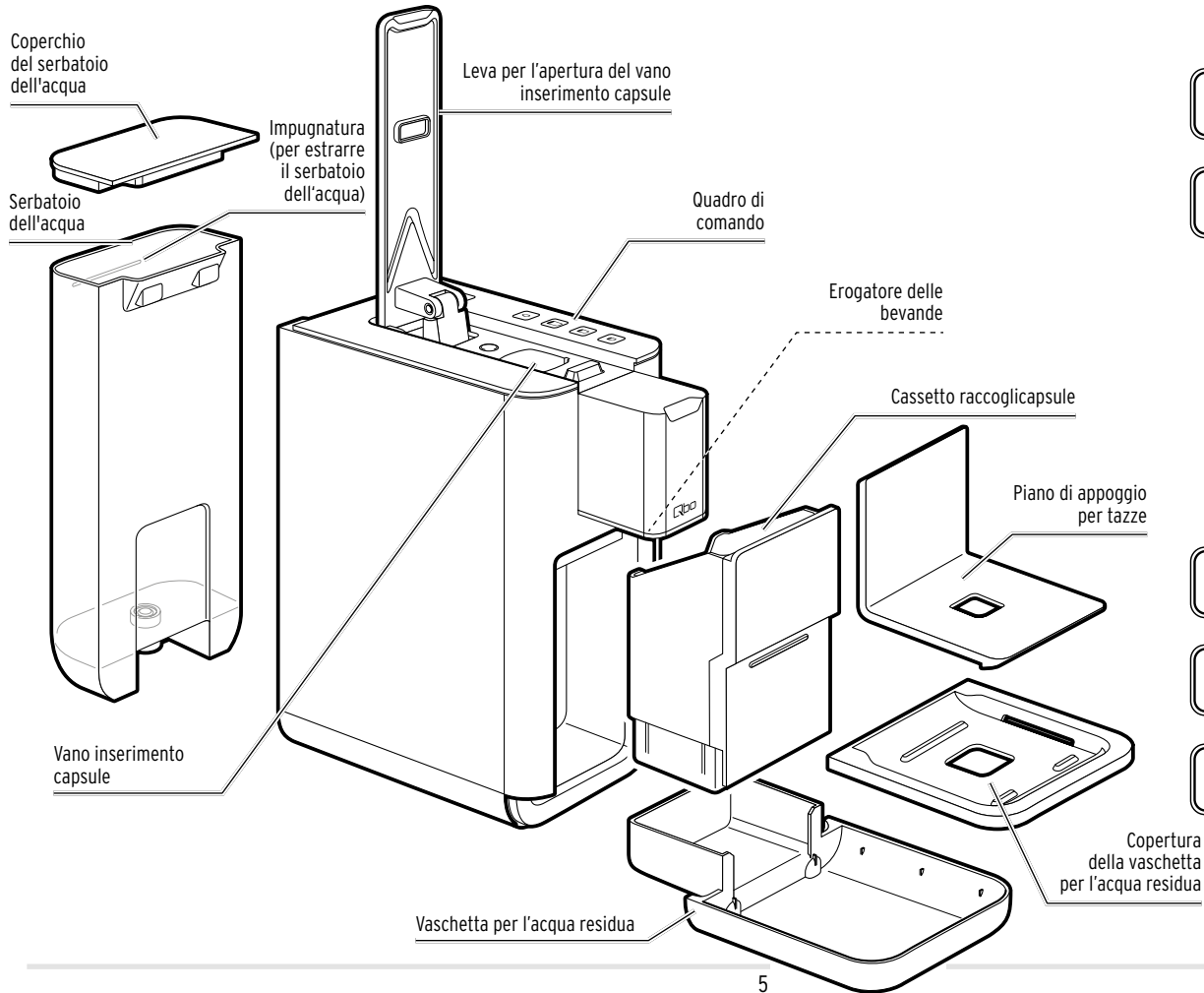

Quadro di comando – funzioni dei tasti



Tasto di accensione/ spegnimento



Tasto cura
• lampeggia in bianco (serbatoio dell'acqua vuoto)

• si illumina dopo l'accensione per ca. 3 secondi con luce blu (pulire la macchina)

• si illumina con luce rossa (decalcificare la macchina)



Tasto bevanda Caffè Grande



Tasto bevanda Caffè



Tasto bevanda Espresso

Rimozione delle pellicole protettive e dei materiali d'imballaggio

1. Togliere la macchina dall'imballaggio.
2. Staccare tutte le pellicole protettive dalla macchina e rimuovere tutti i materiali d'imballaggio.

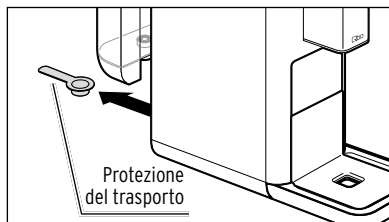

3. Rimuovere la protezione per il trasporto sotto il serbatoio dell'acqua.



Il materiale d'imballaggio protegge la macchina durante il trasporto. Conservare l'imballaggio nel caso in cui si voglia trasportare la macchina o restituirla in caso di danni.

Messa in funzione - prima del primo utilizzo



Non inserire una capsula nella macchina durante la messa in funzione.

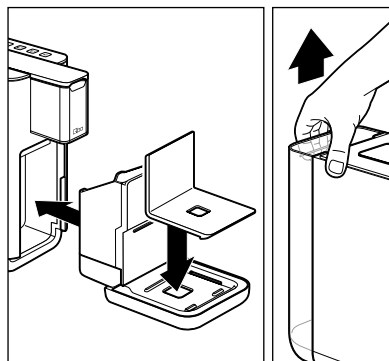

1. Collocare il piano di appoggio per tazze sulla copertura della vaschetta per l'acqua residua osservando la disposizione indicata in figura.
2. Spingere la vaschetta per l'acqua residua nella macchina fino all'arresto. La vaschetta per l'acqua residua viene mantenuta in posizione grazie alle calamite.
3. Estrarre il serbatoio dell'acqua dalla macchina tirandolo verso l'alto.
4. Pulire il serbatoio dell'acqua come descritto nel capitolo «Cura della macchina».

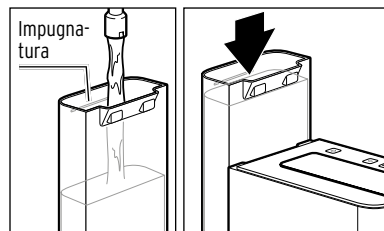

5. Quindi riempire il serbatoio dell'acqua con acqua fredda di rubinetto o potabile fino all'impugnatura.
6. Reinscrivere il serbatoio dell'acqua nella macchina dall'alto.

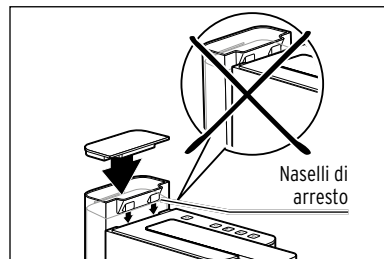

Affinché il serbatoio dell'acqua risulti inserito correttamente e non obliquamente nella macchina, è necessario che i due naselli di arresto presenti presso il serbatoio stesso vadano perfettamente ad agganciarsi sul retro dell'alloggiamento.

7. Premere il serbatoio dell'acqua in basso fino a battuta in modo che in alto si chiuda a filo con l'alloggiamento.

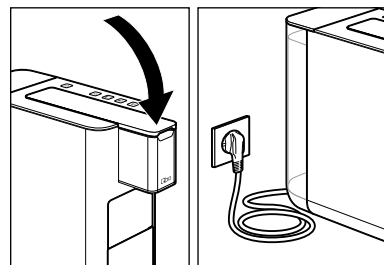

8. La leva deve essere abbassata. Se necessario, abbassarla.
9. Inserire la spina di rete in una presa di corrente facilmente accessibile.

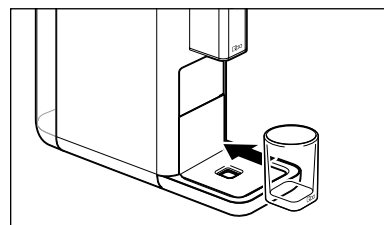

10. Collocare una tazza vuota sotto l'erogatore delle bevande.



11. Premere un tasto qualsiasi per accendere la macchina.

Il tasto cura  lampeggia.



12. Premere il tasto cura.



AVVERTENZA

di scottature/ustioni

L'acqua calda o il caffè caldo che fuoriescono dall'erogatore delle bevande possono causare ustioni.

- Durante e immediatamente dopo l'utilizzo non toccare l'erogatore delle bevande. Evitare il contatto con la bevanda che defluisce.

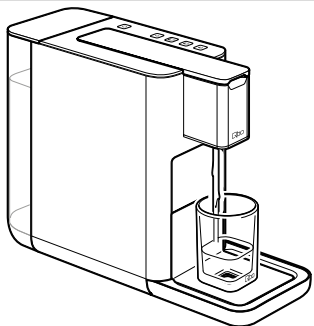

La pompa si mette in funzione.

Non appena le tubazioni si saranno riempite di acqua, la pompa si arresterà automaticamente. Una piccola quantità di acqua scorrerà nella tazza posizionata al di sotto. Vengono emessi due segnali acustici.

La macchina quindi si riscalda alla temperatura di esercizio. I tre tasti bevande  lampeggiano.

Non appena la macchina si è riscaldata, viene emesso un segnale acustico e tutti i tasti  emettono luce fissa.

13. Gettare via l'acqua dalla tazza e risciacquare la macchina per due volte, come descritto nella sezione «Risciacquo della macchina». In seguito la macchina è pronta per l'uso.

Risciacquo della macchina

Dopo la prima messa in funzione, o se la macchina non è stata utilizzata per più di 2 giorni, risciacquare la macchina facendo scorrere 2 tazze d'acqua (**senza capsula**).

Condizioni:

- La spina di rete è inserita nella presa di corrente.
- La macchina è accesa.
- **Nel vano inserimento capsule non è presente alcuna capsula.**

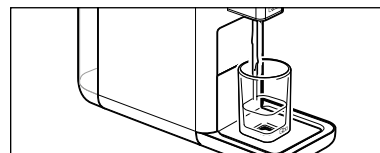
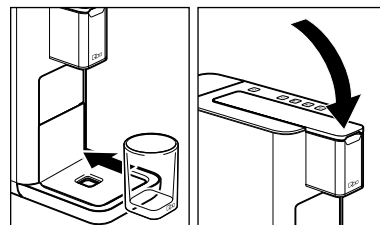
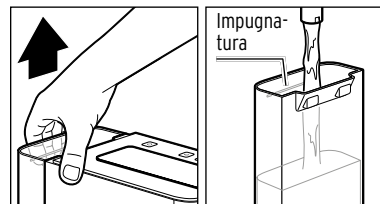

1. Estrarre il serbatoio dell'acqua dalla macchina tirandolo verso l'alto e riempirlo con acqua fredda di rubinetto o potabile fino all'impugnatura.
2. Reinscrivere il serbatoio dell'acqua nella macchina dall'alto.
3. Collocare una tazza vuota sotto l'erogatore delle bevande.
4. All'occorrenza, abbassare completamente la leva.
5. Premere il tasto bevanda centrale (Caffè).

La pompa immette acqua nelle tubazioni da risciacquare, facendola defluire nella tazza sottostante. Alla fine della procedura di risciacquo, viene emesso un segnale acustico.

6. Gettare via l'acqua.
7. Ripetere i passaggi da 4 a 6.

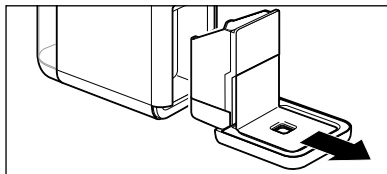

8. Alla fine, svuotare la vaschetta per l'acqua residua ed eventualmente il cassetto raccoglicapsule.

▷ Estrarre la vaschetta per l'acqua residua.

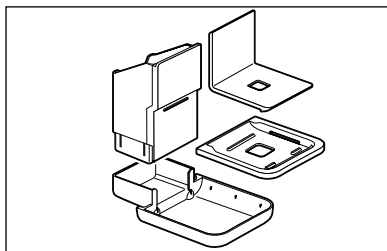

▷ Rimuovere il cassetto raccoglicapsule, il piano di appoggio per tazze e la copertura della vaschetta per l'acqua residua.

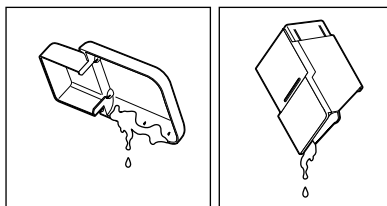

▷ Svuotare la vaschetta per l'acqua residua ed eventualmente il cassetto raccoglicapsule.

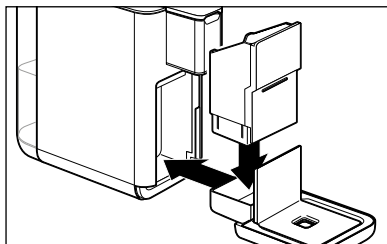

9. Reinserire tutti i componenti nella macchina.

L'aroma più intenso - per un sapore unico

Una capsula per tazza

Ogni capsula è una porzione sufficiente per una tazza di Caffè, Caffè Grande o Espresso.

Aroma pieno

Inserire una capsula nella macchina solo quando viene utilizzata. Nel momento dell'inserimento la capsula viene forata. Se resta inutilizzata, l'aroma del caffè andrà perduto.

Preriscaldamento della tazza

Riempire la tazza con acqua calda, da gettar via poco prima di utilizzare la tazza. In questo modo la bevanda assumerà un gusto più intenso.

Intensità della bevanda

Adattare l'intensità della bevanda secondo il proprio gusto regolando la quantità d'acqua. La procedura è molto semplice ed è descritta nel capitolo «Regolazione dell'intensità della bevanda (quantità di bevanda)».

Posizionamento tazza grande / tazzina o bicchiere

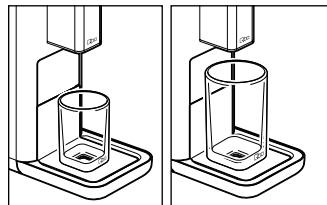

Per tazze grandi, bicchieri alti e mug
collocare il piano di appoggio osservando la disposizione indicata in figura.

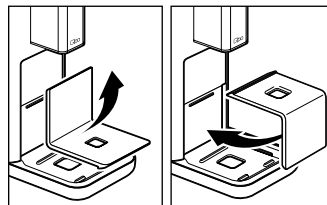

Per tazze piccole girare il piano di appoggio nell'altro senso come raffigurato.

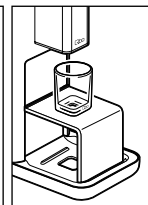

Accensione/spengimento della macchina

Accensione della macchina



- ▷ Per accendere la macchina ...
... premere un tasto qualsiasi
oppure

... sollevare la leva fino a battuta.

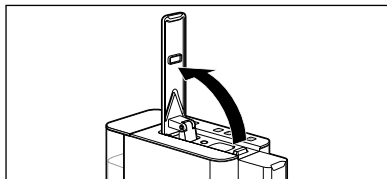

I tre tasti bevande  lampeggiano.

Non appena la macchina si è riscaldata,
viene emesso un segnale acustico.
Tutti i tasti  emettono luce fissa.

Spegnimento della macchina



- ▷ Per spegnere la macchina,
premere il tasto di accensione/
spegnimento.

Modalità standby (modalità pausa)

















Dopo l'utilizzo della macchina da caffè, riportarla sempre in modalità standby con il tasto di accensione/spengimento. In questo modo la macchina consuma solo poca corrente. Se dopo 9 minuti non viene attivato nessun tasto, la modalità standby viene attivata automaticamente. Ciò, da una parte, rappresenta una funzione di sicurezza, dall'altra, è finalizzato al risparmio energetico. È possibile scegliere tra quattro periodi di tempo, trascorsi i quali la macchina dovrebbe spegnersi automaticamente: 2 minuti, 9 minuti, 30 minuti o 120 minuti.

È possibile impostare i diversi tempi di spegnimento come di seguito descritto:



1. A macchina accesa, tenere premuto il tasto di **accensione/spengimento** per ca. 5 secondi. Viene emesso un segnale acustico.

Uno dei 4 tasti è ora costantemente acceso, mentre gli altri 3 tasti non si accendono. Sul tasto costantemente acceso è possibile leggere quale tempo di spegnimento è attualmente impostato:

Macchina spenta dopo 2 minuti (tasto espresso)				
Macchina spenta dopo 9 minuti (tasto caffè)				
Macchina spenta dopo 30 minuti (tasto caffè grande)				
Macchina spenta dopo 120 minuti (tasto cura)				

2. Premere il tasto con il tempo di spegnimento desiderato (vengono emessi 2 segnali acustici) o attendere ca. 30 secondi, per mantenere il tempo di spegnimento visualizzato.

Riempimento del serbatoio dell'acqua

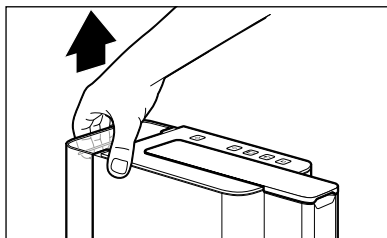

1. Estrarre il serbatoio dell'acqua dalla macchina tirandolo verso l'alto.

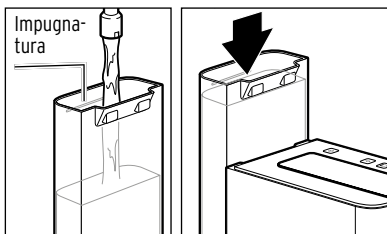

2. Quindi riempire il serbatoio dell'acqua con acqua fredda di rubinetto o potabile fino all'impugnatura.

3. Reinserire il serbatoio dell'acqua nella macchina dall'alto.

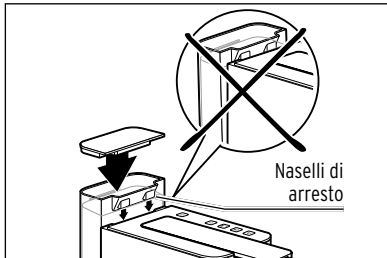

Affinché il serbatoio dell'acqua risulti inserito correttamente e non obliquamente nella macchina, è necessario che i due naselli di arresto presenti presso il serbatoio stesso vadano perfettamente ad agganciarsi sul retro dell'alloggiamento.

4. Premere il serbatoio dell'acqua in basso fino a battuta in modo che in alto si chiuda a filo con l'alloggiamento.

Preparazione della bevanda

Condizioni:

- La macchina è accesa e pronta per l'uso.
- Il serbatoio dell'acqua è pieno.

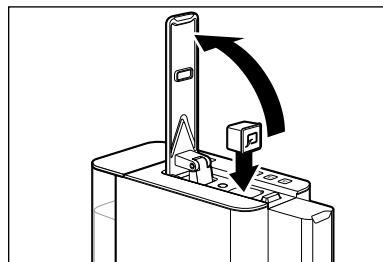

1. Sollevare la leva fino a battuta.
2. Inserire una capsula Qbo nella macchina. La lettera «Q» riportata sulla capsula deve essere rivolta in avanti.



La capsula deve essere intatta: non perforarla e non rimuoverne il coperchio, né inserire capsule deformate!

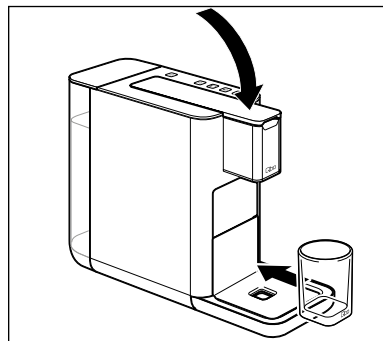

3. Abbassare completamente la leva. Con questa operazione la capsula viene forata nella base e nel coperchio.
4. Collocare una tazza vuota o un bicchiere sotto l'erogatore delle bevande.



AVVERTENZA
di scottature/ustioni

L'acqua calda o il caffè caldo che fuoriescono dall'erogatore delle bevande possono causare ustioni.

- Durante e immediatamente dopo l'utilizzo non toccare l'erogatore delle bevande. Evitare il contatto con la bevanda che defluisce.



Caffè Grande



Caffè



Espresso

5. Premere il tasto della bevanda corrispondente alla capsula inserita.

Il processo di erogazione si avvia e si arresta automaticamente.

Alla fine della procedura di erogazione, viene emesso un segnale acustico.

▷ Per interrompere l'erogazione prima del tempo, premere di nuovo lo stesso tasto bevanda durante il processo di erogazione.



Quando si prepara un espresso viene prima erogata una piccola quantità di espresso, in modo tale che l'aroma si diffonda al meglio. Una breve interruzione all'inizio del processo di erogazione segnala il verificarsi di questo processo. Caffè convenzionale e caffè grande vengono preparati senza preinfusione.

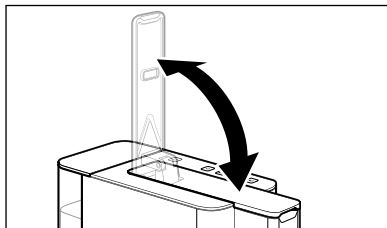

6. Sollevare la leva fino a battuta facendo cadere la capsula nel cassetto raccoglicapsule.

Quantità di bevanda preimpostata all'acquisto della macchina:
Espresso ca. 40 ml | **Caffè** ca. 125 ml | **Caffè Grande** ca. 180 ml

Dopo l'uso

▷ Svuotare regolarmente la vaschetta per l'acqua residua e il cassetto raccoglicapsule.

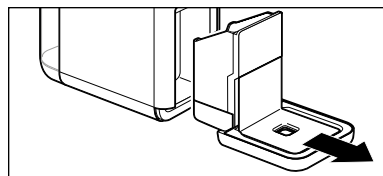

1. Estrarre la vaschetta per l'acqua residua.

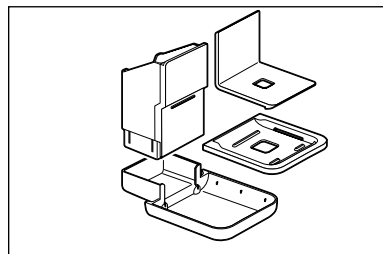

2. Rimuovere il cassetto raccoglicapsule, il piano di appoggio per tazze e la copertura della vaschetta per l'acqua residua.

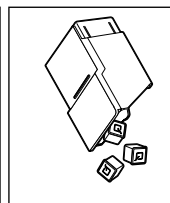
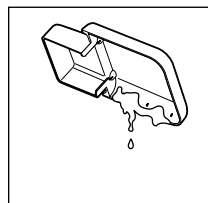

3. Svuotare la vaschetta per l'acqua residua ed eventualmente il cassetto raccoglicapsule. Il cassetto raccoglicapsule può contenere circa 6 capsule.

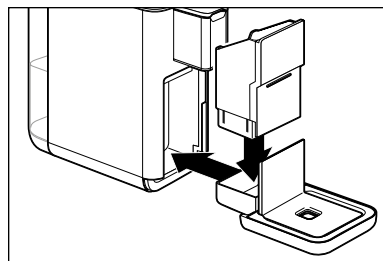

4. Reinscrivere tutti i componenti nella macchina.

Regolazione dell'intensità della bevanda (quantità bevanda)

Adattare l'intensità della bevanda secondo il proprio gusto regolando la quantità di bevanda. Questa operazione può essere eseguita per ciascun processo di erogazione o memorizzata.

Condizioni:

- La macchina è accesa e pronta per l'uso.
- Sotto l'erogatore delle bevande si trova una tazza o un bicchiere.

Regolazione dell'intensità di erogazione attuale (senza memorizzazione)

- ▷ Se il gusto della bevanda è troppo leggero, arrestare il flusso d'acqua prima del tempo, premendo il tasto bevanda lampeggiante.
- ▷ Se il gusto della bevanda è troppo forte, avviare di nuovo il processo di erogazione, senza inserire una capsula nuova. Premere di nuovo il tasto lampeggiante finché non è fluita la quantità d'acqua sufficiente.

Quantità di bevanda preimpostata all'acquisto della macchina:

Espresso ca. 40 ml | **Caffè** ca. 125 ml | **Caffè Grande** ca. 180 ml

La quantità di bevanda può essere regolata tra ca. 25 e 280 ml.

Impostazione dell'intensità della bevanda (con memorizzazione)

- ▷ La quantità di acqua impostata in fabbrica può essere modificata in modo permanente. In questo modo sarà possibile ottenere sempre il proprio caffè preferito secondo i propri gusti. È possibile creare un'impostazione personalizzata di ciascun tasto bevanda: una per Espresso, una per Caffè e una per Caffè Grande.
- ▷ Tenere premuto il tasto della bevanda corrispondente fino a quando la quantità di bevanda desiderata non è stata versata nella tazza.
 - 🗨️ Mentre si tiene premuto il tasto, viene emesso un segnale acustico (nel caso dell'espresso la macchina si ferma brevemente per la preinfusione) prima dell'erogazione definitiva della bevanda.
- ▷ Quando il tasto viene rilasciato, l'importo viene salvato in modo permanente. Due segnali acustici confermano.

🗨️ Se vengono emessi cinque segnali acustici, la nuova quantità di bevanda non potrebbe salvarsi. In questo caso, ripetere il processo come descritto sopra.

- ▷ Se la nuova impostazione salvata non dovesse corrispondere ai propri gusti, la si potrà modificare semplicemente ripetendo la procedura.

Ripristino delle impostazioni di fabbrica

È possibile ripristinare le quantità d'acqua originarie.

Condizioni:

La macchina è accesa e pronta per l'uso.



1. Tenere premuti contemporaneamente i tre tasti bevande per ca. 5 secondi.

Vengono emessi due segnali acustici per conferma e i tre tasti bevande  lampeggiano.

2. Rilasciare quindi i tasti bevande.

Le quantità d'acqua impostate in fabbrica vengono ripristinate.

La macchina viene quindi riavviata. Viene avviata la prima messa in funzione.

Procedere come descritto nel capitolo «Messa in funzione - prima del primo utilizzo».

Pulizia - Rimozione di residui di caffè nella macchina con capsule detergenti Qbo



AVVERTENZA - Danni alla salute dovuti a soluzione detergente

Non interrompere la procedura di pulizia poiché rimarrebbero nella macchina residui della soluzione detergente. In caso di interruzione, prima del successivo utilizzo sciacquare accuratamente le tubazioni della macchina per evitare danni alla salute. Durante la procedura la macchina è bloccata e non può essere utilizzata.

i Durante il normale utilizzo, l'unto del caffè tende a depositarsi nel gruppo di erogazione e nell'apertura di erogazione delle bevande. Per rimuovere eventuali depositi utilizzare le capsule detergenti Qbo. Il caffè così un gusto sempre autentico e piacevole. Con un consumo medio di caffè, si raccomanda di pulire la macchina circa una volta al mese con una capsula detergente Qbo.



Tasto cura

Se, dopo l'accensione, il tasto cura si illumina con luce **blu** per ca. 3 secondi, è la macchina necessita di pulizia.

La procedura di pulizia dura ca. 5 minuti.

i Se non si procede alla pulizia, il tasto cura si illuminerà con luce blu per alcuni secondi ad ogni accensione della macchina fino a quando la procedura di pulizia non sarà stata eseguita. Poter anche eseguire il processo di pulizia nel mezzo. Per fare ciò, procedere come descritto.

Condizioni:

- La macchina è accesa e pronta per l'uso.
- Il serbatoio dell'acqua è pieno fino all'impugnatura.

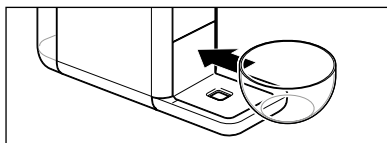

1. Mettere sotto l'erogatore delle bevande un recipiente vuoto atto a contenere almeno 600 ml.

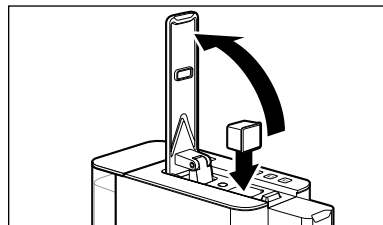

2. Sollevare la leva fino a battuta.
3. Inserire una capsula detergente Qbo nella macchina.
4. Abbassare completamente la leva. La capsula inserita viene forata nella base e nel coperchio.

5. Premere brevemente una volta il tasto cura.

Il tasto cura  si illumina con luce blu.

6. Tenere premuto il tasto cura per ca. 5 secondi per avviare la procedura di pulizia.

Il tasto cura  lampeggia.

La macchina pompa a brevi intervalli ravvicinati un totale di ca. 600 ml di soluzione detergente attraverso le tubazioni.

i Sorvegliare il recipiente e svuotarlo, prima che questo trabocchi.

7. Al termine della procedura, la macchina passerà automaticamente alla modalità standby. La procedura di pulizia è ora terminata.

Decalcificazione



Tasto cura

Se il tasto cura si accende con luce **rossa** fissa, la macchina ha bisogno di essere decalcificata. Decalcificarla nei giorni successivi. Non attendere più a lungo, perché potrebbe formarsi troppo calcare e il decalcificante non avere più effetto. **La procedura di decalcificazione dura ca. 30 minuti.**

ATTENZIONE - Danni alla macchina dovuti a calcificazione

• **Decalcificare la macchina non appena viene indicato (dopo ca. 50 l).**

Questo aumenta notevolmente la durata della vostra macchina e consente di risparmiare energia.

• Non utilizzare decalcificanti a base di acido formico.

• Utilizzare un decalcificante liquido per macchine da caffè ed espresso reperibile in commercio. Altre soluzioni potrebbero danneggiare i materiali dell'apparecchio e/o essere inefficaci.



- La procedura di decalcificazione non può essere interrotta. Nel caso in cui la procedura di decalcificazione venga interrotta (ad es. a causa di una interruzione di corrente) deve essere portata a termine alla successiva accensione. L'uso della macchina è disabilitato e non è possibile finché ciò non avviene.
- Se non si procede alla decalcificazione, il tasto cura si illuminerà con luce rossa ad ogni accensione della macchina fino a quando la procedura di decalcificazione non sarà stata eseguita.
- Se si desidera eseguire di tanto in tanto la procedura di decalcificazione (prima che il tasto cura si illumina con luce rossa), premere ripetutamente il tasto cura fino a quando non si illumina con luce rossa. Per fare ciò, procedere come descritto.

Condizioni:

La macchina è accesa e pronta per l'uso.

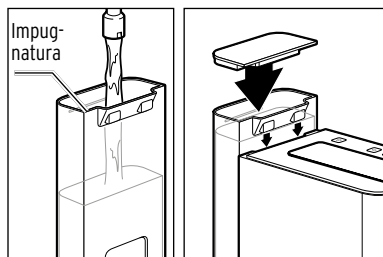
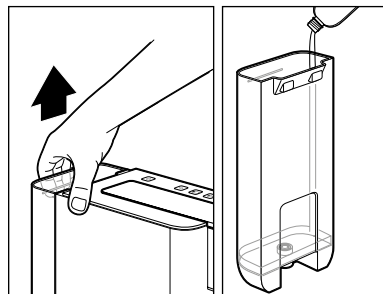
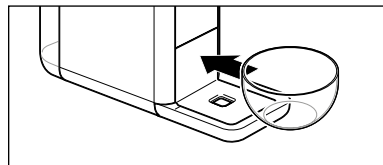

1. Mettere sotto l'erotatore delle bevande un recipiente vuoto atto a contenere almeno 600 ml.
 Il recipiente dovrà essere svuotato diverse volte durante la procedura di decalcificazione.
2. Rimuovere il serbatoio dell'acqua dalla macchina.
3. Riempire il serbatoio vuoto con un decalcificante liquido classico in commercio adatto per macchine da caffè.
4. Aggiungere acqua fino all'impugnatura.
5. Reinscrivere il serbatoio dell'acqua nella macchina.
6. Tenere premuto il tasto cura per ca. 5 secondi per avviare la procedura di decalcificazione.

Il tasto cura lampeggia.

Il tasto bevanda inferiore si illumina con luce fissa.



7. Premere il tasto bevanda inferiore acceso (espresso).

Inizia la procedura di decalcificazione.

Il tasto bevanda inferiore ☐ si spegne. Il tasto cura ◊ lampeggia.

La macchina pompa a intervalli di 2,5 minuti la soluzione decalcificante completa attraverso le tubazioni.

La procedura dura ca.25 minuti.

Quando il serbatoio dell'acqua è vuoto, la macchina si spegne per ca. 2,5 minuti.

Dopo 2,5 minuti viene emesso un segnale acustico.

Il tasto bevanda centrale ☐ si accende. Il tasto cura ◊ lampeggia.

8. Rimuovere il serbatoio dell'acqua dalla macchina.

9. Lavare il serbatoio dell'acqua con l'ausilio di un detergente per stoviglie. Asciugare accuratamente.

Procedere ora alla fase di risciacquo, per evitare di lasciare residui di decalcificante nelle tubazioni.

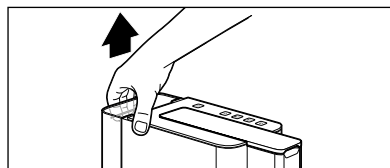

Fase di risciacquo

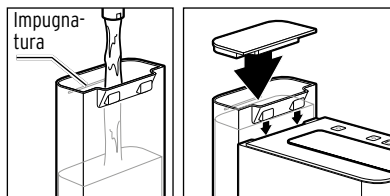

10. Riempire il serbatoio dell'acqua fino all'impugnatura con acqua fredda di rubinetto e inserire di nuovo il recipiente nella macchina.

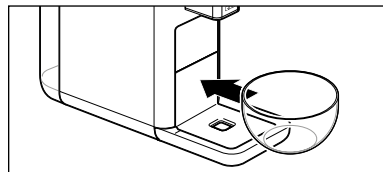

11. Mettere sotto l'apertura di erogazione delle bevande un recipiente vuoto atto a contenere almeno 600 ml.



12. Premere il tasto bevanda centrale (caffè).

Inizia la fase di risciacquo.

Il tasto bevanda centrale ☐ si spegne. Il tasto cura ◊ lampeggia.

La procedura dura ca. 2 minuti.

 Sorvegliare il recipiente e svuotarlo, prima che questo trabocchi.

13. Al termine, la macchina passerà automaticamente alla modalità standby. La procedura di decalcificazione è terminata.

Cura della macchina



PERICOLO - Pericolo di morte per scossa elettrica

Una scossa elettrica può causare gravi lesioni e/o la morte.

- Prima di pulire l'apparecchio, staccare la spina di rete dalla presa di corrente.
- Non immergere mai l'apparecchio, la spina di rete e il cavo di alimentazione in acqua o altri liquidi.
- Non pulire l'apparecchio con un getto d'acqua, bensì solo come descritto qui di seguito.

ATTENZIONE - Danni materiali

In caso di mancata o errata pulizia, la macchina potrebbe subire danni.

- Per la pulizia non utilizzare prodotti chimici corrosivi né detergenti aggressivi o abrasivi.

	Ogni giorno	Una volta a settimana	All'occorrenza
Alloggiamento esterno		X	X
Pulizia del serbatoio dell'acqua		X	X
Risciacquo del serbatoio dell'acqua	X		X
Cassetto raccoglicapsule, vaschetta per l'acqua residua	X		X
Copertura vaschetta per l'acqua residua, piano di appoggio per tazze	X		X

Pulizia dell'alloggiamento

- ▷ Pulire l'alloggiamento con un panno morbido inumidito.
- ▷ Se necessario, pulire anche il vano del cassetto raccoglicapsule e il supporto del serbatoio dell'acqua con un panno morbido inumidito.

Pulizia del serbatoio dell'acqua

- ▷ Pulire il serbatoio dell'acqua con l'ausilio di un detergente per stoviglie. Sciacquare bene sotto l'acqua corrente e asciugarlo. **Il serbatoio dell'acqua non è adatto ad essere lavato in lavastoviglie.**

Pulizia della vaschetta per l'acqua residua, della copertura della vaschetta per acqua residua, del cassetto raccoglicapsule e del piano di appoggio per tazze

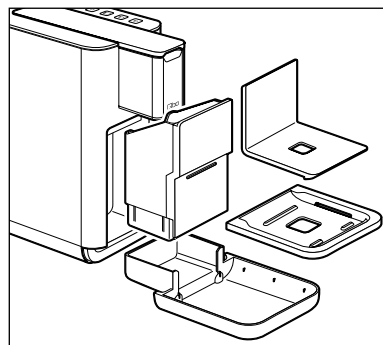



1. Rimuovere la vaschetta per l'acqua residua dalla macchina e smontare tutti i componenti come indicato in figura.
2. Svuotare il cassetto raccoglicapsule e la vaschetta per l'acqua residua.
3. Lavare tutti i componenti con l'ausilio di un detergente per stoviglie. Asciugare accuratamente. **Tutte le parti non sono adatte per il lavaggio in lavastoviglie.**

Anomalie / Soluzioni

La macchina si arresta durante la preparazione della bevanda, la procedura di pulizia o di decalcificazione e il tasto cura  lampeggia con luce bianca.

Il serbatoio dell'acqua è vuoto?

1. Riempire il serbatoio dell'acqua con acqua fresca e inserirlo nella macchina.
2. Premere il tasto cura  .
Il processo precedentemente avviato riprenderà normalmente.

Il tasto cura  si illumina dopo l'accensione per ca. 3 secondi con luce blu.

La macchina deve essere pulita.

► Procedere come descritto nel capitolo «Pulizia».

Alla prima messa in funzione, la pompa tenta invano di pompare acqua nelle tubazioni.

È già stata inserita una capsula?

Alla prima messa in funzione non deve essere inserita alcuna capsula.

1. Rimuovere event. la capsula.
2. Premere nuovamente il tasto Cura .
Ora la pompa tenta di riempire nuovamente le tubazioni con acqua.
3. Se non funziona, ripetere la fase 2 (vedi sopra) e durante l'aspirazione dell'acqua, estrarre brevemente e più volte il serbatoio dell'acqua e reinserirlo immediatamente fino alla battuta per aiutare la pompa durante il processo di aspirazione.

Il tasto cura  si illumina dopo l'accensione con luce rossa fissa.

La macchina deve essere decalcificata.



► Procedere come descritto nel capitolo «Decalificazione».



I tre tasti bevande  lampeggiano.

La leva è stata sollevata prima che il processo di erogazione fosse terminato?

1. Riabbassare la leva.
2. Premere uno dei tre tasti bevande .

Il processo di erogazione riprende normalmente e viene terminato.

 Aprire la leva solamente una volta terminato il processo di erogazione e i tre tasti bevande  si illuminano nuovamente con luce fissa.

Il tasto cura  e i tre tasti bevande  lampeggiano.

La leva è stata abbassata fino a battuta?

► Abbassare la leva fino a battuta.

La bevanda non è calda a sufficienza.

In special modo per l'espresso, la quantità di bevanda contenuta nella tazza è così poca che si raffredda velocemente.

► Riempire la tazza con acqua calda, da gettar via poco prima di utilizzare la tazza.

In questo modo la bevanda assumerà un gusto più intenso.

Dichiarazione di conformità

Con la presente, la società Tchibo GmbH dichiara che, al momento della sua messa in circolazione, il presente prodotto è conforme ai requisiti essenziali e alle altre disposizioni pertinenti stabilite dalle seguenti direttive:

- 2006/42/CE - Direttiva macchine
- 2014/30/UE - Direttiva sulla compatibilità elettromagnetica (CEM)
- 2009/125/CE - Direttiva sulla progettazione ecocompatibile
- 2012/19/UE - Direttiva sui rifiuti di apparecchiature elettriche ed elettroniche (RAEE)
- 2011/65/UE - Direttiva sulla restrizione dell'uso di determinate sostanze pericolose nelle apparecchiature elettriche ed elettroniche



Inserite il codice articolo nel campo di ricerca su www.tchibo.ch - verrete indirizzati direttamente alla pagina del prodotto dove potrete scaricare la dichiarazione di conformità completa.

Smaltimento

L'articolo e l'imballaggio sono realizzati con materiali di alta qualità che possono essere riciclati. Il riciclaggio riduce i rifiuti e protegge l'ambiente.



Gli apparecchi contrassegnati da questo simbolo non devono essere smaltiti con i rifiuti domestici! La legge obbliga a smaltire separatamente vecchi apparecchi e rifiuti domestici. Apparecchi elettrici contengono sostanze pericolose. Questi possono essere dannosi per l'ambiente e la salute se conservati e smaltiti in modo improprio. Per informazioni sui punti di raccolta degli apparecchi usati, rivolgersi all'amministrazione comunale o cittadina.

Garanzia

Tchibo GmbH concede una **garanzia di 24 mesi** dalla data d'acquisto.

Tchibo GmbH, Überseering 18, 22297 Hamburg, Germany

Durante il periodo di garanzia rimediamo gratuitamente a qualsiasi difetto di materiale o produzione. Per usufruire della garanzia è necessario presentare la ricevuta d'acquisto emessa da Tchibo o da uno dei partner commerciali autorizzati da Tchibo. Tale garanzia ha validità all'interno dell'UE, in Svizzera e in Turchia.

La garanzia non copre danni attribuibili a un impiego non appropriato o a una carente decalcificazione, nonché i componenti soggetti a usura e i materiali di consumo. Questi ultimi sono ordinabili al nostro Servizio clienti Qbo. Le riparazioni non coperte dalla garanzia possono essere effettuate, se ancora possibile, dal nostro centro riparazioni a un costo da calcolare individualmente a carico dell'utente.

La presente garanzia convenzionale non limita in alcun modo **i diritti del consumatore previsti dalla garanzia legale**. Possono essere richiesti gratuitamente.

Assistenza e riparazione

In caso di riparazione, l'articolo verrà controllato e ripristinato da uno dei nostri centri riparazioni. L'indirizzo per l'invio del prodotto può essere richiesto al nostro servizio clienti Qbo, i cui recapiti sono elencati alla voce „Servizio clienti Qbo“.

Qualora sia necessario spedire l'articolo, tenere presente quanto segue: Per garantire che la **macchina** non subisca ulteriori danni durante il trasporto, **pulire** il serbatoio dell'acqua, la vaschetta per l'acqua residua e il cassetto raccogliacapsule prima di imballare la macchina.

Servizio clienti Qbo

Procedere come segue:

- rimuovere vecchie capsule e liquidi,
- risciacquare e asciugare tutte le parti.

Allegare una **copia della ricevuta d'acquisto** dell'articolo e indicare i seguenti dati:

- il vostro **indirizzo**,
- un **indirizzo e-mail** (per informazioni sullo stato e sulla spedizione) e un **numero di telefono** (durante il giorno),
- la **data di acquisto** e
- una **descrizione del guasto il più possibile precisa**.

Imballare la macchina **Qbo** in modo sicuro per il trasporto e spedirla al centro riparazioni. Solo così potremo garantirvi la lavorazione e la restituzione in tempi brevi.

Dopo la consegna all'ufficio postale per la spedizione, si prega di conservare la ricevuta d'invio per eventuali richieste di chiarimento.

Se non sussiste un caso di garanzia, vi sono le seguenti opzioni:

- approvazione del preventivo di spesa per la riparazione dell'articolo (costi a carico del cliente).
- restituzione dell'articolo non riparato (a pagamento).
- far smaltire l'articolo (gratuitamente per il cliente).

Per informazioni sulla produzione, sugli ordini di accessori o sullo stato della pratica di assistenza, rivolgersi ai nostri Servizio clienti Qbo.

In caso di richieste di chiarimento, indicare il codice articolo.

 **043 88 33 099**

Telefono solo in tedesco e francese

Utilizzate i servizi online e trovate rapidamente risposte:

www.tchibo.ch/service

Contatto:

www.tchibo.ch/contact

Codice articolo



Codice
articolo

Tipo/
modello

Il codice articolo della vostra macchina Qbo è riportato sulla targhetta apposta sotto la base della macchina. Prima di inclinare la macchina Qbo su un lato, togliere la vaschetta per l'acqua residua

e il serbatoio dell'acqua. Proteggere la superficie d'appoggio con un supporto su cui possano sgocciolare eventuali residui di caffè o acqua.



www.tchibo.ch/istruzioni