



Scaldalatte-schiumolatte elettrico



it Istruzioni per l'uso e garanzia

Sommario

2	Informazioni sulle presenti istruzioni per l'uso	8	Dati tecnici
2	Finalità d'uso e luogo di impiego	8	Anomalie / Soluzioni
3	Avvertenze di sicurezza	9	Garanzia
4	In un'occhiata	9	Servizio clienti
5	Utilizzo	9	Assistenza e riparazione
7	Dispositivi di sicurezza	10	Codice articolo
7	Pulizia		
7	Smaltimento		

Informazioni sulle presenti istruzioni per l'uso

L'articolo è dotato di tutti i necessari dispositivi di sicurezza. Ciò nonostante, leggere attentamente le avvertenze di sicurezza e utilizzare l'articolo solo nel modo descritto nelle presenti istruzioni, per evitare di provocare lesioni o danni involontari.

Conservare le presenti istruzioni per la consultazione futura.
In caso di cessione dell'articolo, consegnare anche le presenti istruzioni per l'uso al nuovo proprietario.

Simboli riportati nelle presenti istruzioni per l'uso:



Questo simbolo avvisa del pericolo di lesioni.



Questo simbolo avvisa del pericolo di lesioni da elettricità.

Simboli riportati nelle presenti istruzioni per l'uso:

PERICOLO segnala una minaccia imminente di gravi lesioni e pericoli mortali.

AVVERTIMENTO segnala possibili gravi lesioni e pericoli mortali.

ATTENZIONE segnala possibili lesioni lievi.

AVVISO segnala possibili danni materiali.



Le informazioni supplementari sono contrassegnate in questo modo.

Finalità d'uso e luogo di impiego

- Il montalatte è adatto per scaldare e montare a schiuma il latte. Non inserire nessun altro tipo di liquido o alimenti solidi.
- Il montalatte è stato ideato per essere utilizzato in ambienti domestici o ambienti simili come ad esempio
 - in negozi, uffici o ambienti di lavoro simili,
 - nelle tenute agricole,
 - dagli ospiti di hotel, motel, bed & breakfast e altre strutture residenziali.
- L'articolo è idoneo all'uso in luoghi chiusi e asciutti.

Avvertenze di sicurezza



Pericolo di utilizzo dell'apparecchio per bambini e persone con capacità limitate

- I bambini non devono giocare con l'apparecchio. Tenere lontani dall'apparecchio e dal cavo di alimentazione i bambini di età inferiore a 8 anni.
- Il presente apparecchio può essere utilizzato da bambini di età superiore a 8 anni e da persone con limitate capacità fisiche, sensoriali o mentali o scarsa esperienza o conoscenza soltanto sotto sorveglianza o dopo essere stati istruiti sull'utilizzo sicuro dell'apparecchio e sui possibili pericoli.
- I bambini non devono pulire l'apparecchio a meno che non abbiano un'età superiore a 8 anni e siano sorvegliati.
- Collocare l'apparecchio in un punto inaccessibile ai bambini.
- Conservare i materiali d'imballaggio fuori dalla portata dei bambini. Sussiste pericolo di soffocamento!

Pericolo da elettricità

- Il montalatte è adatto per scaldare e montare a schiuma il latte. Non usare l'apparecchio per scopi diversi altrimenti è possibile incorrere in danni o lesioni.
- Il montalatte può essere utilizzato solo con la base fornita.
- Il montalatte non deve essere mai immerso in acqua o altri liquidi. L'acqua non deve mai penetrare nei componenti elettrici. Evitare di far traboccare o spargere i liquidi sul collegamento a spina, in modo che le parti elettriche non entrino in contatto con i liquidi stessi.
- La base, la spina e il cavo di alimentazione non devono entrare in contatto con l'acqua o altri liquidi, per evitare il pericolo di una scossa elettrica. Per questo motivo non collocare l'apparecchio nelle vicinanze di un lavandino e/o di una vasca. Non utilizzare l'apparecchio all'aperto o in ambienti umidi.
- Non maneggiare l'apparecchio, la spina e il cavo di alimentazione con le mani bagnate.

- Collegare l'apparecchio solo ad una presa di corrente installata conformemente alle prescrizioni vigenti e munita di un contatto di protezione, la cui tensione di rete corrisponda esattamente ai dati tecnici dell'apparecchio.
- Non utilizzare mai l'apparecchio con noncuranza.
- Staccare la spina di rete dalla presa di corrente, ...
... se si verificano delle anomalie durante il funzionamento,
... dopo l'uso,
... in caso di temporale e
... prima di pulire l'apparecchio.
Tirare sempre afferrando la spina, mai il cavo di alimentazione.
- La presa di corrente deve essere facilmente accessibile in modo tale che, in caso di necessità, la spina di rete possa essere estratta agevolmente.
- Il cavo di alimentazione non deve essere piegato o schiacciato. L'apparecchio e il cavo di alimentazione devono essere tenuti lontani da superfici calde e bordi taglienti.
- L'apparecchio non deve mai essere collegato e messo in funzione con un timer o un sistema di accensione a distanza separato.
- Non mettere in funzione l'apparecchio se vi sono segni evidenti di danni sull'apparecchio stesso o sul cavo di alimentazione, oppure se l'apparecchio è caduto a terra.
- Non apportare modifiche all'articolo. Se il cavo di alimentazione è danneggiato, deve essere sostituito. Far eseguire le riparazioni dell'apparecchio o del cavo di alimentazione solo da un'officina specializzata o dal nostro centro di assistenza. Se vengono eseguite riparazioni inappropriate possono insorgere notevoli rischi per l'utente.

Avvertimento contro scottature/ustioni

- Il montalatte e soprattutto il coperchio si surriscaldano durante l'uso! Non toccare le superfici calde. Afferrare il montalatte dal basso e il coperchio dal bordo. Lasciarli raffreddare prima della pulizia.
- La piastra all'interno del montalatte si raffredda più lentamente degli altri componenti. Se si tocca questo elemento con troppo anticipo si rischia di ustionarsi!

- Il latte caldo e il vapore acqueo possono provocare ustioni. Utilizzare l'apparecchio solo quando il coperchio è posizionato in modo stabile sul montalatte. Non afferrare l'apparecchio quando è in funzione. In particolare, fare attenzione alla fuoriuscita del vapore quando si apre il coperchio.
- Collocare l'apparecchio su una superficie piana e stabile, che sia facilmente accessibile e semplice da pulire. L'apparecchio non deve scivolare o ribaltarsi. Posare il cavo di alimentazione in maniera tale da evitare qualsiasi pericolo di inciampamento. Non lasciare che il cavo di alimentazione penda dalla superficie d'appoggio, in modo che l'apparecchio non possa essere fatto cadere accidentalmente.

Danni materiali

- Osservare le marcature MIN e MAX all'interno del montalatte. Il supporto nel fondo del montalatte deve essere ricoperto dal latte. In caso di scarsa quantità di latte l'apparecchio può surriscaldarsi. Con troppo latte il liquido può montare eccessivamente.
- Prima di rimuovere il montalatte dalla base attendere che la procedura di mescolamento e riscaldamento sia terminata e che il montalatte sia spento.
- Collocare il montalatte ad una distanza sufficiente da fonti di calore come ad es. piastre elettriche o fornelli.
- Per la pulizia non utilizzare prodotti chimici corrosivi o detergenti aggressivi o abrasivi.
- Il montalatte e i suoi accessori non sono adatti al lavaggio in lavastoviglie. I dettagli sulla pulizia dell'apparecchio sono disponibili nel capitolo «Pulizia».
- Utilizzare solo accessori originali.
- Non si può escludere che alcuni tipi di vernice, plastica o detergenti per mobili possano interagire e indebolire il materiale dei piedini antiscivolo. Per evitare la formazione di tracce indesiderate sul mobile, collocare eventualmente un supporto antiscivolo sotto la base.

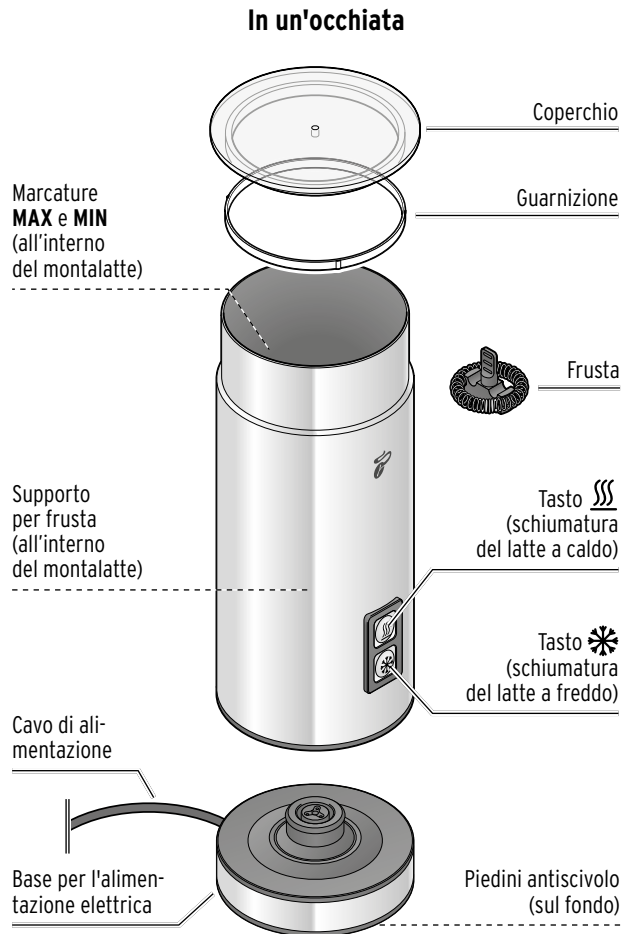

Utilizzo

 **PERICOLO per bambini** - Pericolo di morte per soffocamento/ ingestione

Conservare i materiali d'imballaggio fuori dalla portata dei bambini. Smaltirli subito. Tenere fuori dalla portata dei bambini anche le parti piccole dell'apparecchio.

1. Rimuovere tutti i materiali d'imballaggio e verificare che tutte le parti siano presenti.
2. Pulire il montalatte, la frusta, la guarnizione e il coperchio come descritto nel capitolo «Pulizia».

1. Sistemazione della base

 **AVVERTIMENTO** - Pericolo di morte per scossa elettrica
Collegare la base solo ad una presa di corrente installata conformemente alle prescrizioni vigenti e munita di un contatto di protezione, la cui tensione di rete corrisponda esattamente ai dati tecnici dell'apparecchio.

 **ATTENZIONE** - Rischio di lesioni
Posizionare l'apparecchio su una superficie piana, stabile e facilmente accessibile. Evitare che l'apparecchio scivoli e che il cavo di alimentazione penda dalla superficie d'appoggio.

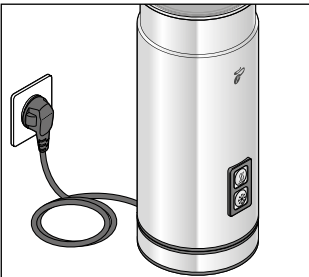

1. Posizionare la base su una superficie piana e stabile.
 2. Inserire la spina di rete nella presa di corrente.
- L'apparecchio adesso è pronto per l'uso.

2. Inserire la frusta e riempire con latte

 La quantità e la qualità della schiuma dipendono da molti fattori, tra cui: il contenuto di grasso del latte, l'utilizzo di latte fresco o a lunga conservazione, la temperatura del latte e la marca scelta. Per evitare che il latte monti eccessivamente, se si utilizza un nuovo tipo di latte non riempire subito il montalatte fino alla marcatura **MAX**; provare prima con una quantità minore. Se il latte dovesse montare eccessivamente, spegnere immediatamente l'apparecchio. Attendere che quest'ultimo si sia un po' raffreddato, prima di pulirlo (vedere il capitolo «Pulizia»). Si consiglia di utilizzare un latte o un'alternativa al latte con un contenuto di grassi di almeno 1,5%.

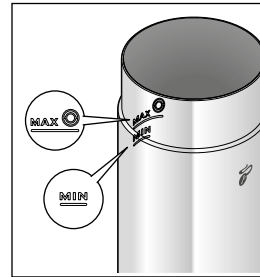

AVVISO - Danni materiali

Osservare le marcature **MIN** e **MAX** all'interno del montalatte. Il supporto del montalatte deve essere ricoperto dal latte. In caso di scarsa quantità di latte l'apparecchio può surriscaldarsi. Con troppo latte il liquido può montare eccessivamente.

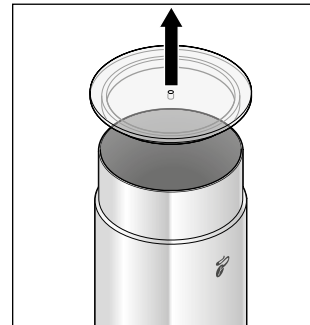

1. Togliere il coperchio.

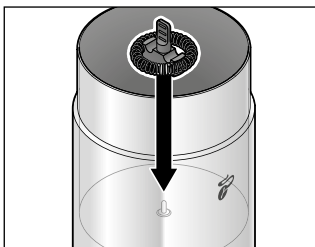

2. Inserire la frusta come mostrato (con la maniglia rivolta verso l'alto) nel supporto sul fondo del montalatte.

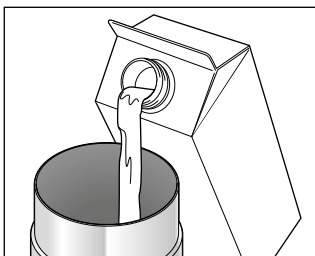

3. Riempire con latte, al massimo fino alla marcatura **MAX** .

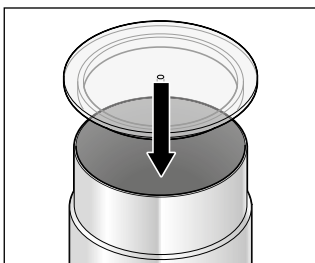

4. Posizionare saldamente il coperchio sul montalatte.

3. Schiumatura del latte



Durante il primo riscaldamento potrebbe svilupparsi un leggero odore che però non è pericoloso. Prevedere una adeguata ventilazione.

Schiumatura del latte a caldo

▷ Premere brevemente il tasto .

Il tasto  si illumina di colore rosso. L'apparecchio mescola il latte e lo riscalda allo stesso tempo.

Il processo di mescolamento e riscaldamento si arresta automaticamente, non appena viene raggiunta la temperatura nominale.

È possibile rimuovere il montalatte dalla base.



Se il latte ha raggiunto circa 60-70 °C non è possibile riavviare immediatamente il processo di mescolamento e riscaldamento. Il latte e il montalatte devono prima raffreddarsi.

Schiumatura del latte a freddo



È anche possibile montare la schiuma senza scaldare il latte.

▷ Premere brevemente il tasto .

Il tasto  si illumina di colore blu. Dopo circa 2 minuti la procedura di mescolamento si interrompe automaticamente.

È possibile rimuovere il montalatte dalla base.

Interrompere o concludere anticipatamente il processo di schiumatura

▷ Durante la schiumatura del latte premere di nuovo brevemente il tasto  o il tasto .

Il rispettivo tasto si spegne.

▷ Per riprendere la schiumatura del latte premere nuovamente il tasto  o il tasto .

4. Spegner l'apparecchio

▷ Per spegnere completamente l'apparecchio dopo l'uso, staccare la spina di rete dalla presa di corrente.

Dispositivi di sicurezza

Se l'apparecchio è stato acceso senza latte o senza contenuto, per proteggerlo dal surriscaldamento si spegne automaticamente ...

... dopo circa 30-40 secondi durante la «schiumatura del latte a caldo».

... dopo circa 120 secondi durante la «schiumatura del latte a freddo».

Pulizia



AVVERTIMENTO - Pericolo di morte per scossa elettrica

- Prima di pulire l'apparecchio, staccare la spina di rete dalla presa di corrente.
- La base, la spina e il cavo di alimentazione non devono essere esposti a umidità. Queste parti devono essere protette anche da possibili spruzzi o gocce d'acqua.
- Il montalatte non deve essere mai immerso in acqua o altri liquidi. L'acqua non deve mai penetrare nei componenti elettrici.

AVVISO - Danni materiali

Per la pulizia non utilizzare prodotti chimici corrosivi o detersivi aggressivi o abrasivi.



Pulire sempre il montalatte immediatamente dopo ogni processo di schiumatura. In questo modo si evita che il latte si secchi.

1. Estrarre la spina dalla presa di corrente e lasciar raffreddare bene l'apparecchio.
2. Togliere la guarnizione dal coperchio ed estrarre la frusta dal supporto nel montalatte.

3. Lavare il coperchio, la guarnizione e la frusta utilizzata con acqua calda e un detersivo per stoviglie.
4. Lavare solo la parte interna del montalatte con acqua calda e un detersivo per stoviglie.
5. Se necessario, pulire la base con un panno leggermente inumidito.
6. Asciugare accuratamente tutte le parti, in particolare il montalatte, per evitare la formazione di macchie.
7. Reinscrivere la guarnizione correttamente nell'apposita scanalatura del coperchio.

Smaltimento

L'articolo e l'imballaggio sono realizzati con materiali di alta qualità che possono essere riciclati. Il riciclaggio riduce i rifiuti e protegge l'ambiente.

Smaltire l'**imballaggio** in maniera conforme. Sfruttare le possibilità locali per lo smaltimento della carta, del cartone e degli imballaggi leggeri.



Gli **apparecchi** contrassegnati da questo simbolo non devono essere smaltiti con i rifiuti domestici!

La legge obbliga a smaltire separatamente vecchi apparecchi e rifiuti domestici. Apparecchi elettrici contengono sostanze pericolose.

Questi possono essere dannosi per l'ambiente e la salute se conservati e smaltiti in modo improprio. Per informazioni sui punti di raccolta degli apparecchi usati, rivolgersi all'amministrazione comunale o cittadina.

Dati tecnici

Modello:	394 101
Tensione di rete:	220-240 V ~ 50 Hz
Classe di protezione:	I 
Potenza:	450-550 W
Funzione di spegnimento automatico:	dopo 1 minuto (dopo aver schiumato il latte caldo) dopo 2 minuti (dopo aver schiumato il latte freddo)
Consumo di corrente a macchina spenta:	0,3 W
Capacità:	ca. 130 ml
Made exclusively for:	Tchibo GmbH, Überseering 18, 22297 Hamburg, Germany www.tchibo.ch

Con riserva di modifiche tecniche ed estetiche all'articolo finalizzate al miglioramento del prodotto.



Anomalie / Soluzioni

Nessun funzionamento.

- La spina è inserita nella presa di corrente?
- Il montalatte è posizionato correttamente sulla base?

Il latte viene riscaldato ma non monta la schiuma.

- La frusta è inserita correttamente nel supporto all'interno del montalatte?

Il latte è caldo ma la schiuma non è soddisfacente.

- È presente dello sporco sulla frusta o sul fondo del montalatte?

L'apparecchio funziona rumorosamente.

- La quantità di latte è sufficiente?
- La frusta è inserita correttamente nel supporto?
- Il coperchio è collocato in modo stabile sul montalatte?

Garanzia

Tchibo GmbH concede una **garanzia di due anni** dalla data d'acquisto.

Tchibo GmbH, Überseering 18, 22297 Hamburg, Germany

Durante il periodo di garanzia rimediamo gratuitamente a qualsiasi difetto di materiale o produzione. Per usufruire della garanzia è necessario presentare la ricevuta d'acquisto emessa da Tchibo o da uno dei partner commerciali autorizzati da Tchibo. Tale garanzia ha validità all'interno dell'UE, in Svizzera e in Turchia.

La garanzia non copre danni attribuibili a un impiego non appropriato o a una carente decalcificazione, nonché i componenti soggetti a usura e i materiali di consumo. Questi ultimi sono ordinabili al servizio clienti Tchibo.

La presente garanzia convenzionale non limita in alcun modo **i diritti del consumatore previsti dalla garanzia legale**. Possono essere richiesti gratuitamente.

Servizio clienti

 **043 88 33 099**

Telefono solo in tedesco e francese

Utilizzate i servizi online e trovate rapidamente risposte:

www.tchibo.ch/service

Contatto:

www.tchibo.ch/contact

Assistenza e riparazione

In caso di riparazione, l'articolo verrà controllato e ripristinato da uno dei nostri centri riparazioni. L'indirizzo per l'invio del prodotto può essere richiesto al nostro servizio clienti, i cui recapiti sono elencati alla voce „Servizio clienti“.



Qualora sia necessario spedire l'articolo, siete pregati di indicare i seguenti dati:

- il vostro **indirizzo**,
- un **indirizzo e-mail** (per informazioni sullo stato e sulla spedizione) e un **numero di telefono** (durante il giorno),
- la **data di acquisto** e
- una **descrizione del guasto il più possibile precisa**.

Allegare una **copia della ricevuta d'acquisto** dell'articolo. Pulire l'articolo prima di inviarlo, imballarlo in modo sicuro per il trasporto e spedirlo al centro riparazioni Tchibo. Solo così potremo garantirvi la lavorazione e la restituzione in tempi brevi.

Dopo la consegna all'ufficio postale per la spedizione, si prega di conservare la ricevuta d'invio per eventuali richieste di chiarimento.

Per informazioni sulla produzione, sugli ordini di accessori o sullo stato della pratica di assistenza, rivolgersi al servizio clienti Tchibo.

In caso di richieste di chiarimento, indicare il codice articolo.

Codice articolo



Codice
articolo

Il codice articolo dell'apparecchio è riportato sulla targhetta apposta sotto la base della macchina.



www.tchibo.de/anleitungen
www.fr.tchibo.ch/notices
www.tchibo.ch/istruzioni