

Tchibo

ICONIC

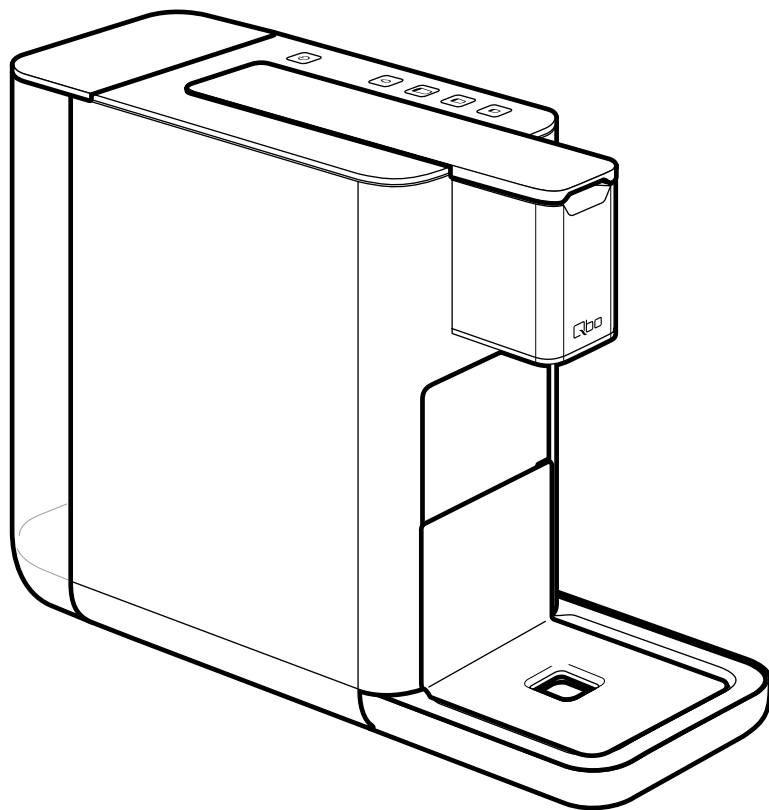

fr Notice originale et garantie

Sommaire

- | | | | |
|----|--|----|---|
| 2 | Caractéristiques techniques | 11 | Après l'utilisation |
| 3 | À propos de ce mode d'emploi | 12 | Réglage de la force de la boisson (quantité de boisson) |
| 3 | Consignes de sécurité | 12 | Rétablir les réglages par défaut |
| 5 | Vue générale (contenu de la livraison) | 13 | Nettoyage - éliminer les dépôts de café de la machine avec les capsules nettoyantes Qbo |
| 5 | Panneau de commande – fonctions des touches | 14 | Détartrage |
| 6 | Retirer les films de protection et le matériel d'emballage | 16 | Entretien de la machine |
| 6 | Mise en service - avant la première utilisation | 17 | Problèmes / solutions |
| 7 | Rincer la machine | 18 | Garantie |
| 8 | Le meilleur arôme - le meilleur goût | 18 | Service et réparations |
| 8 | Utilisation de petites / grandes tasses ou de verres | 19 | Service client Qbo |
| 9 | Allumer/éteindre la machine | 19 | Référence |
| 9 | Mode veille | 19 | Déclaration de conformité |
| 10 | Préparer une boisson | 19 | Élimination |
| 10 | Remplir le réservoir d'eau | | |

Caractéristiques techniques

Référence de modèle/type: 600 144
Alimentation: 220-240 V / 50 Hz
Puissance: 1250 W
Consommation de courant en veille: <2 W
Consommation d'énergie cafetière éteinte: <0,5 W
Classe de protection: I
Pression de la pompe: 19 bar
Niveau de pression acoustique: <70 dB(A)
Contenance du réservoir d'eau: 900 ml
Contenance du bac à capsules: 6 capsules
Quantités de boisson par défaut:
Café grande env. 180 ml
Café env. 125 ml
Expresso env. 40 ml

Made exclusively for:
Tchibo GmbH, Überseering 18,
22297 Hamburg, Germany
www.tchibo.ch

Sous réserve de modifications techniques et esthétiques de l'appareil dues à l'amélioration des produits.



The energy label features a blue header with a red cross icon, the text 'ENERGIE IA', and the Tchibo logo. Below the header, it identifies the model as 'Qbo ICONIC' with type 'Typ: 600144'. A scale of energy efficiency classes from A+++ to D is shown, with a black arrow pointing to the 'A+' class. At the bottom right, a box indicates an energy consumption of 43 kWh/annum. The text 'ENERGIE - ENERGIA' is printed at the bottom left.

ENERGIE - ENERGIA

43 kWh/annum

À propos de ce mode d'emploi

Cet article est muni de dispositifs de sécurité. Lisez toutefois attentivement les consignes de sécurité et n'utilisez cet article que de la façon décrite dans le présent mode d'emploi afin d'éviter tout risque de détérioration ou de blessure.

Conservez ce mode d'emploi en lieu sûr pour pouvoir le consulter en cas de besoin. Si vous donnez, prêtez ou vendez cet article, remettez ce mode d'emploi en même temps que l'article.

Légende des symboles utilisés dans le présent mode d'emploi:



Ce symbole vous met en garde contre le risque de blessure.



Ce symbole vous met en garde contre le risque de blessure dû à l'électricité.

La mention **DANGER** vous met en garde contre le risque de blessure grave ou mortelle.

La mention **AVERTISSEMENT** vous met en garde contre le risque de blessure et de détérioration grave.

La mention **PRUDENCE** vous met en garde contre le risque de blessure ou détérioration légères.



Ce symbole signale les informations complémentaires.

Consignes de sécurité



Domaine d'utilisation et emplacement

La machine est conçue pour préparer du café et de l'expresso avec des capsules de la marque Qbo.

La machine est destinée à une utilisation domestique ou similaire, notamment:

- dans les commerces, les bureaux ou autres environnements professionnels;
- dans les exploitations agricoles;
- par les clients d'hôtels, de motels, de chambres d'hôte et d'autres types d'hébergement.

Si la machine est utilisée à des fins commerciales, elle doit être surveillée et nettoyée par un personnel formé en conséquence. Le nettoyage est la seule opération de maintenance nécessaire.

N'utilisez pas la machine à l'extérieur. Installez la machine dans un local sec. Elle ne convient pas aux environnements très poussiéreux ou humides.

DANGER: risque pour les enfants et les personnes à aptitude réduite à l'emploi d'appareils

- Les enfants ne doivent pas jouer avec l'appareil. Tenez l'appareil et le cordon d'alimentation hors de portée des enfants de moins de 8 ans et des animaux.
- Cet appareil peut être utilisé par des enfants à partir de 8 ans et des personnes aux capacités physiques, sensorielles ou mentales réduites ou ne disposant pas de l'expérience et/ou des connaissances nécessaires à condition qu'ils soient sous surveillance ou aient été initiés aux consignes de sécurité de l'appareil et comprennent les risques qui résultent de son utilisation.
- Les enfants ne doivent pas nettoyer l'appareil, sauf s'ils ont plus de 8 ans et sont sous la surveillance d'un adulte. L'appareil ne nécessite aucun entretien.
- Installez l'appareil hors de portée des enfants.
- Le bac d'égouttage se met facilement en place dans l'appareil grâce à des aimants. Si l'un des aimants se détache, tenez-le hors de portée des enfants. Toute personne ayant ingéré ou inhalé des aimants doit immédiatement consulter un médecin. Les aimants peuvent s'attirer mutuellement à l'intérieur du corps et occasionner des blessures graves.
- Tenez le matériel d'emballage hors de portée des enfants. Il y a notamment risque d'étouffement!

DANGER: risque électrique

- Ne plongez jamais la machine, la fiche ou le cordon d'alimentation dans l'eau sous peine de choc électrique. Ne nettoyez pas la machine avec un jet d'eau et ne l'installez pas de sorte qu'elle puisse être nettoyée avec un jet d'eau. Ne touchez jamais la fiche du cordon d'alimentation avec les mains mouillées.
- Ne laissez jamais la machine sans surveillance quand elle est allumée.
- Ne branchez la machine qu'à une prise de courant à contacts de protection installée conformément à la réglementation et dont la tension de secteur correspond aux caractéristiques techniques de la machine.

- Veillez à ce que le cordon d'alimentation ne soit ni coincé ni tordu. Tenez-le toujours éloigné des surfaces chaudes et des arêtes coupantes.
- N'utilisez pas la machine si la machine, le cordon d'alimentation ou la fiche sont détériorés ou que la machine est tombée.
- Ne posez ni boisson ni autre objet sur le dessus de la machine.
- Débranchez la fiche du cordon d'alimentation de la prise de courant,...
 - ... quand un problème survient,
 - ... quand vous n'utilisez pas la machine pendant un certain temps,
 - ... avant de sortir les pièces de la machine et de les nettoyer,
 - ... avant d'essuyer le boîtier de la machine.
 Tirez toujours sur la fiche, jamais sur le cordon d'alimentation.
- Ne modifiez pas la machine, le cordon d'alimentation ou les pièces de la machine. Les appareils électriques ne doivent être réparés que par des électriciens professionnels, les réparations incorrectement effectuées pouvant entraîner de graves dommages. Ne confiez donc les réparations qu'à un atelier spécialisé ou à notre service client.
- Si le cordon d'alimentation de la machine est endommagé, faites-le remplacer par le fabricant ou son service client ou par une personne disposant des qualifications nécessaires pour éviter tout risque de blessure.

AVERTISSEMENT: risque de brûlure et d'incendie

- Ne couvrez pas la machine (p. ex. avec des magazines, des couvertures, des vêtements, etc.) pendant le fonctionnement.
- Avant d'utiliser la machine, placez-la dans un endroit bien dégagé, jamais contre un mur, dans un coin, dans un placard ou à proximité de rideaux ou autre.
- Ne touchez pas l'orifice de sortie des boissons pendant et juste après l'utilisation. Évitez de toucher la boisson qui s'écoule de la machine.
- Ne relevez pas le levier de verrouillage et ne retirez pas le bac à capsules pendant que la machine fonctionne.

PRUDENCE: risque de blessure et de détérioration

- **Utilisez uniquement des capsules originales Qbo.** N'utilisez pas de capsules d'autres fabricants, de capsules endommagées ou déformées et ne mettez jamais de café en poudre dans la machine sous peine de l'endommager. Dans ce cas, la réparation n'est pas couverte par la garantie.

- Utilisez la machine uniquement lorsque le bac d'égouttage, le couvercle du bac d'égouttage et le porte-tasse sont en place.
 - Remplissez toujours le réservoir avec de l'eau potable (eau du robinet ou autre) fraîche et froide. N'utilisez pas d'eau minérale gazeuse ou d'autres liquides.
 - Détartrez votre machine dès que vous y êtes invité.
 - Ne soulevez pas la machine par le levier. Si vous voulez déplacer la machine, saisissez-la toujours par le boîtier en la prenant par les côtés.
 - Posez la machine sur une surface stable, plane, résistante à l'humidité et à la chaleur et bien éclairée.
 - Ne posez pas la machine sur une plaque chauffante de cuisinière ou juste à côté d'une source de chaleur (poêle, radiateur, etc.) pour éviter que le boîtier fonde.
 - Disposez le cordon d'alimentation de manière à ce que personne ne puisse s'y entraver ou s'y accrocher. Pour éviter de faire tomber la machine en s'accrochant accidentellement au cordon d'alimentation, ne le laissez pas dépasser ou pendre d'un plan de travail, par exemple.
 - Tenez les cartes à piste magnétique, comme les cartes de crédit, les cartes bancaires, etc., éloignées du bac d'égouttage et des aimants qui y sont intégrés, car les pistes magnétiques pourraient s'en trouver endommagées. Tenez aussi les mémoires magnétiques et tous les appareils dont le fonctionnement pourrait être influencé ou perturbé par le magnétisme à distance de ces pièces.
 - La machine est munie de pieds antidérapants. Les plans de travail sont recouverts d'une grande diversité de vernis et matières plastiques et sont traités avec des produits d'entretien divers et variés. Il est impossible d'exclure a priori que certaines de ces substances contiennent des éléments susceptibles d'attaquer et de ramollir les pieds de la machine. Placez éventuellement un support antidérapant sous la machine.
 - N'exposez pas la machine à des températures inférieures à 4 °C. L'eau restant dans le système de chauffage pourrait geler et endommager l'appareil.
 - Niveau de pression acoustique <70 dB(A)
-  Nous vérifions chaque machine avec soin et la soumettons à un essai de fonctionnement effectué avec de l'eau et du café. Malgré le nettoyage minutieux qui suit ce test, il se peut que votre machine contienne encore des résidus minimes d'eau ou de café. Il ne s'agit pas d'un défaut de qualité: votre machine est en parfait état.

Vue générale (contenu de la livraison)

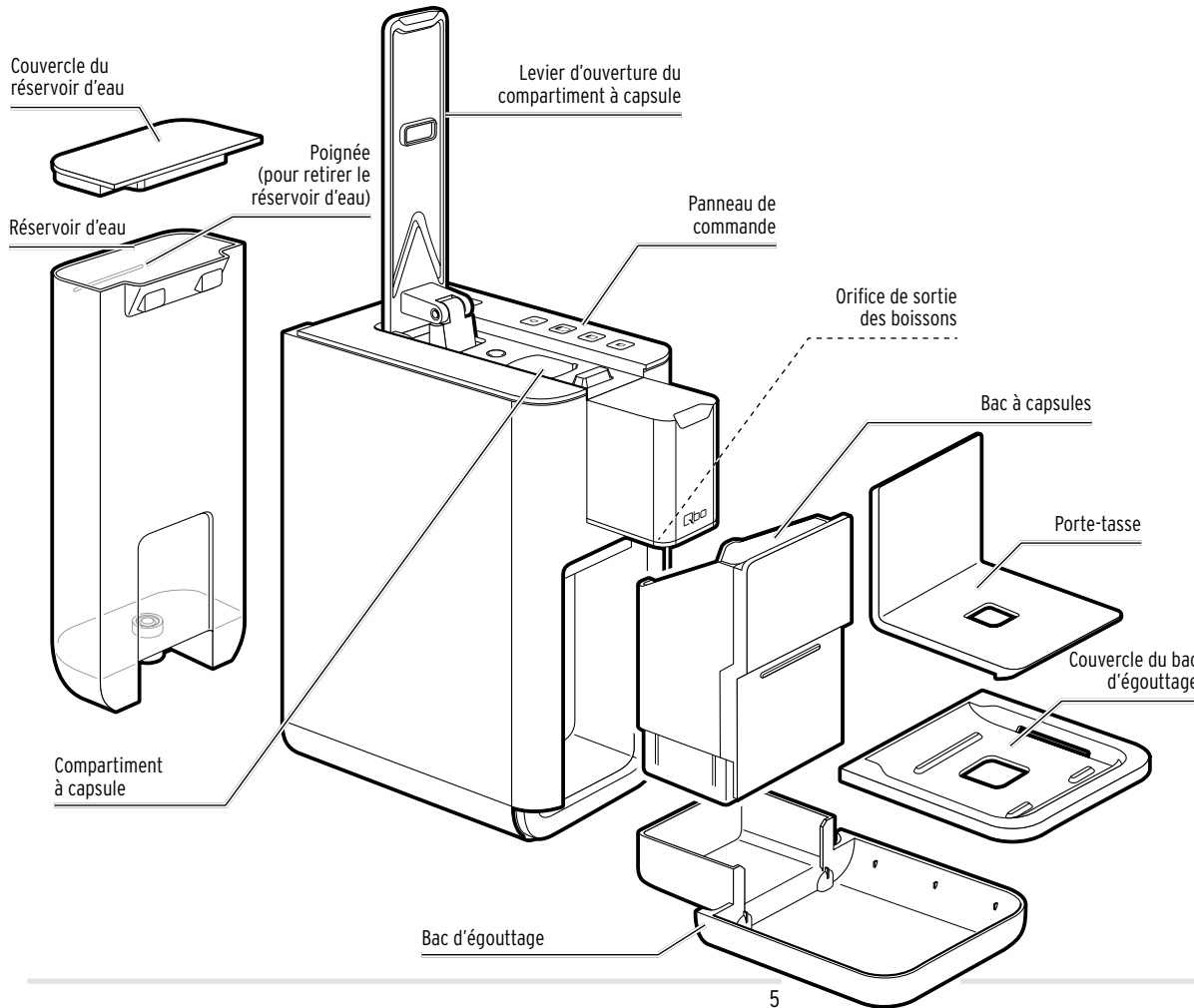

Panneau de commande – fonctions des touches



Touche Marche/Arrêt



Touche d'entretien

• Clignote en blanc (réservoir d'eau vide)

• Reste allumée en bleu pendant 3 secondes env. après la mise sous tension (la machine doit être nettoyée)

• Reste allumée en rouge (il faut détartrer la machine)



Touche boisson Caffè grande



Touche boisson Café



Touche boisson Expresso

Retirer les films de protection et le matériel d'emballage

1. Sortez la machine de son emballage.
2. Retirez tous les films de protection de la machine et enlevez tout le matériel d'emballage.

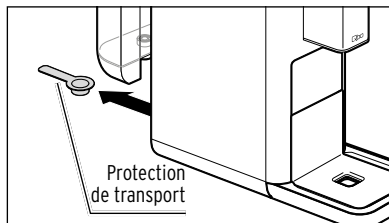

3. Enlevez la protection de transport située sous le réservoir d'eau.

 Le matériel d'emballage protège la machine pendant le transport. Conservez l'emballage au cas où vous devriez transporter ou retourner la machine si elle présente un dommage.

Mise en service - avant la première utilisation

 Pour la mise en service, ne mettez pas de capsule dans la machine.

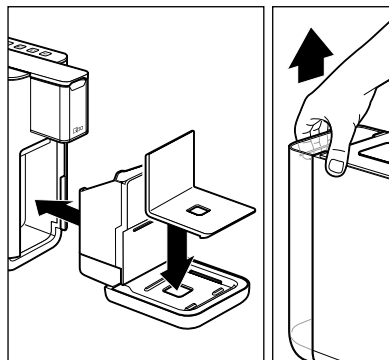

1. Placez le porte-tasse sur le couvercle du bac d'égouttage dans le sens indiqué sur l'illustration.
2. Poussez le bac d'égouttage à fond dans la machine. Le bac d'égouttage est maintenu en place par des aimants.
3. Retirez le réservoir d'eau de la machine en le tirant droit vers le haut.
4. Nettoyez le réservoir d'eau de la façon décrite au chapitre «Entretien de la machine».

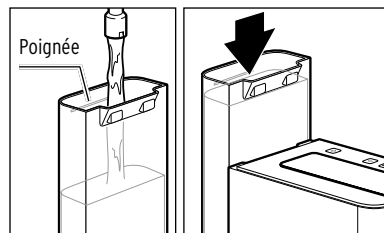

5. Ensuite, remplissez le réservoir d'eau jusqu'à la poignée avec de l'eau fraîche et froide du robinet ou une autre eau potable.
6. Remplacez le réservoir d'eau dans la machine en l'introduisant par le haut.

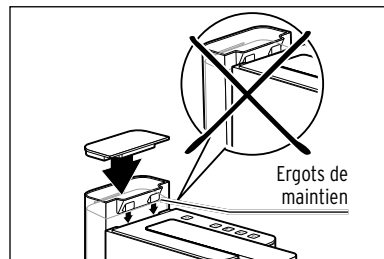

Les deux ergots de maintien du réservoir d'eau doivent s'accrocher à l'arrière du boîtier de la machine. Sinon, il se peut que le réservoir soit penché ou ne soit pas correctement positionné dans la machine.

7. Enfoncez le réservoir d'eau à fond vers le bas de sorte que sa partie supérieure affleure avec le haut du boîtier de la machine.

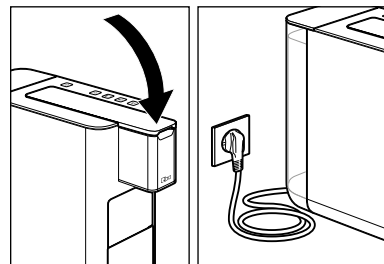

8. Le levier doit être abaissé. Si ce n'est pas le cas, abaissez-le.
9. Branchez la fiche du cordon d'alimentation sur une prise de courant aisément accessible.

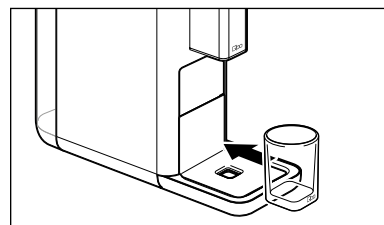

10. Posez une tasse vide sous l'orifice de sortie des boissons.



11. Appuyez sur une touche quelconque pour allumer la machine.

La touche d'entretien  clignote.

12. Appuyez sur la touche d'entretien.



AVERTISSEMENT: risque de brûlures



L'eau chaude ou le café chaud qui sortent de l'orifice de sortie des boissons peuvent occasionner des brûlures.

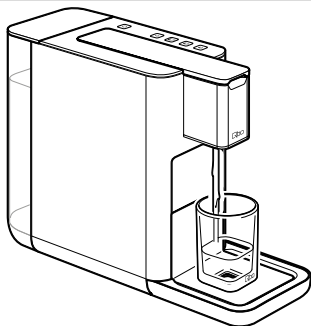



- Ne touchez pas l'orifice de sortie des boissons pendant et juste après l'utilisation. Évitez de toucher la boisson qui s'écoule de la machine.

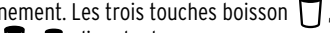

La pompe démarre. Dès que le circuit est rempli, la pompe s'arrête automatiquement. Une petite quantité d'eau coule dans la tasse.

La machine émet deux bips sonores.

Ensuite, la machine chauffe jusqu'à atteindre sa température de fonctionnement. Les trois touches boisson ,  clignotent.

Dès que la machine a atteint la température de fonctionnement, elle émet un bip sonore et toutes les touches , , , ,  restent allumées.

13. Videz la tasse et rincez la machine deux fois de la façon décrite au chapitre «Rincer la machine».

La machine est alors prête à l'emploi.

Rincer la machine

Après la première mise en service ou lors d'une période d'inutilisation de plus de 2 jours, rincez la machine en faisant s'écouler 2 tasses d'eau (**sans capsule**).

Conditions à remplir:

- La fiche du cordon d'alimentation est branchée sur le secteur.
- La machine est allumée.
- **Il n'y a pas de capsule dans le compartiment à capsule.**

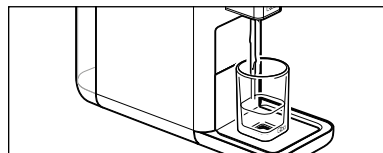
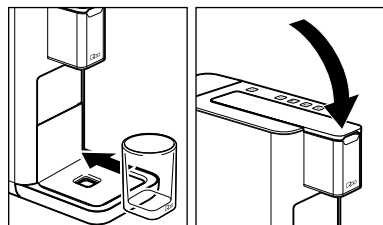
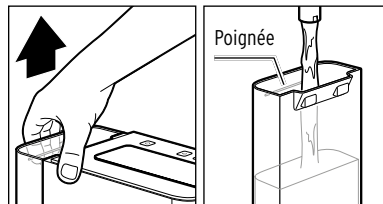

1. Retirez le réservoir d'eau de la machine en le tirant droit vers le haut et remplissez-le jusqu'à la poignée avec de l'eau fraîche et froide du robinet ou une autre eau potable.
2. Remplacez le réservoir d'eau dans la machine en l'introduisant par le haut.
3. Posez une tasse vide sous l'orifice de sortie des boissons.
4. Si nécessaire, abaissez le levier.

5. Appuyez sur la touche boisson du milieu (café).

La pompe rince le circuit avec de l'eau qui s'écoule ensuite dans la tasse. Un bip sonore retentit à la fin du rinçage.

6. Videz la tasse.
7. Répétez les étapes 4 à 6.

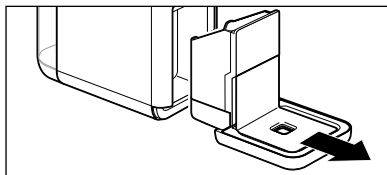

8. Terminez en vidant le bac d'égouttage et, le cas échéant, le bac à capsules:

▷ Sortez le bac d'égouttage de la machine.

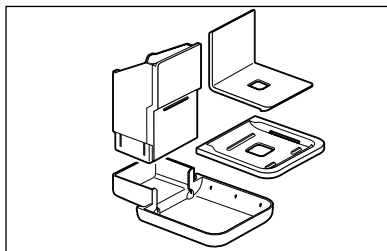

▷ Retirez le bac à capsules, le porte-tasse et le couvercle du bac d'égouttage.

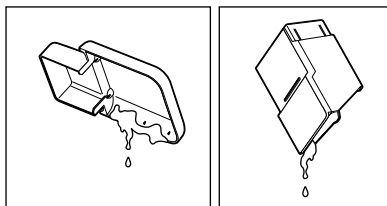

▷ Videz le bac d'égouttage et, le cas échéant, le bac à capsules.

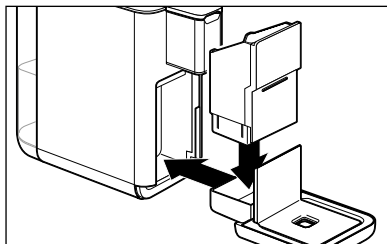

9. Remplacez ensuite toutes les pièces dans la machine.

Le meilleur arôme - le meilleur goût

Une capsule par tasse

Chaque capsule contient la quantité de café nécessaire à la confection d'une tasse de café, de café grande ou d'expresso.

Arôme intense

Ne mettez de capsule dans la machine que quand vous en avez besoin. Quand vous mettez la capsule en place, la machine la perce. Si elle reste inutilisée, l'arôme du café s'échappera par les perforations.

Préchauffer la tasse

Remplissez la tasse d'eau chaude et jetez-en le contenu juste avant d'y faire couler le café. C'est ainsi que votre boisson sera la meilleure.

Force de la boisson

Vous pouvez varier la force de la boisson en fonction de vos préférences en modifiant la quantité d'eau. C'est très simple, il suffit de suivre les instructions du chapitre «Réglage de la force de la boisson (quantité de boisson)».

Utilisation de petites / grandes tasses ou de verres

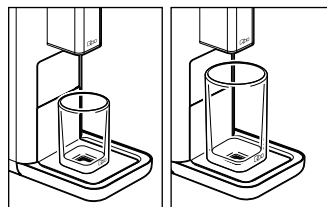

Pour les grandes tasses ou les verres et gobelets hauts, placez le porte-tasse dans le sens indiqué sur l'illustration.

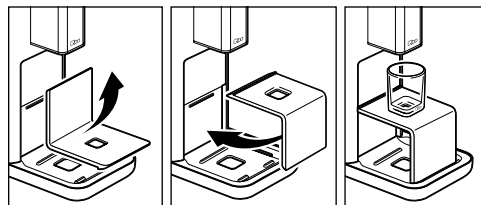

Pour les petites tasses, retournez le porte-tasse comme indiqué sur l'illustration.

Allumer/éteindre la machine

Allumer la machine



- ▷ Pour allumer la machine,
... appuyez sur une touche quel-
conque ou

... relevez le levier à fond.

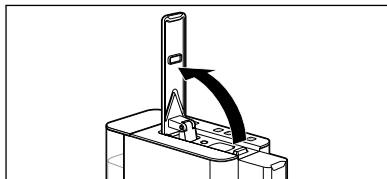

Les trois touches boisson  clignotent.

Dès que la machine a atteint la tempé-
rature de fonctionnement, elle émet un
bip sonore.

Toutes les touches ,
 restent allumées.

Éteindre la machine



- ▷ Pour éteindre la machine, appuyez
sur la touche Marche/Arrêt.

Mode veille

















Après utilisation, passez toujours la machine en mode veille à l'aide de la touche Marche/Arrêt. La machine ne consomme alors qu'une petite quantité d'électricité. Si vous n'appuyez sur aucune touche pendant 9 minutes env., la machine passe automatiquement en mode veille. Cette fonction est prévue à des fins de sécurité et d'économie d'énergie. Vous pouvez choisir entre quatre intervalles de temps à l'issue desquels la machine s'éteindra automatiquement: 2 minutes, 9 minutes, 30 minutes ou 120 minutes.

Vous pouvez régler les différents temps avant arrêt de la manière suivante:



1. Lorsque la machine est allumée, ap-
puyez sur la touche **Marche/Arrêt** et
maintenez-la enfoncée pendant env.
5 secondes. Un bip sonore retentit.

L'une des quatre touches s'allume en permanence, les trois autres clignotent. La touche allumée en permanence indique le temps avant arrêt actuellement réglé:

La machine s'éteint au bout de 2 minutes (touche Espresso)				
La machine s'éteint au bout de 9 minutes (touche Café)				
La machine s'éteint au bout de 30 minutes (touche Café grande)				
La machine s'éteint au bout de 120 minutes (touche d'entretien)				

2. Appuyez sur la touche correspondant
au temps avant arrêt souhaité (2 bips
sonores retentissent) ou attendez une
trentaine de secondes pour conserver
le temps avant arrêt affiché.

Remplir le réservoir d'eau

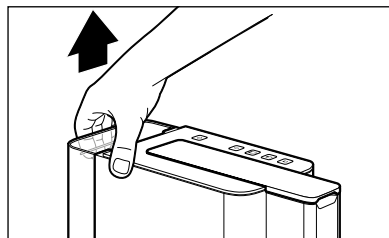

1. Retirez le réservoir d'eau de la machine en le tirant droit vers le haut.

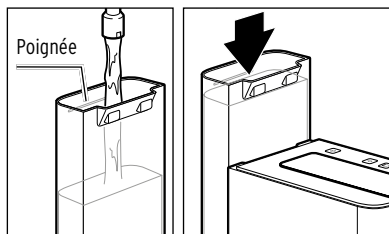

2. Ensuite, remplissez le réservoir d'eau jusqu'à la poignée avec de l'eau fraîche et froide du robinet ou une autre eau potable.
3. Remplacez le réservoir d'eau dans la machine en l'introduisant par le haut.

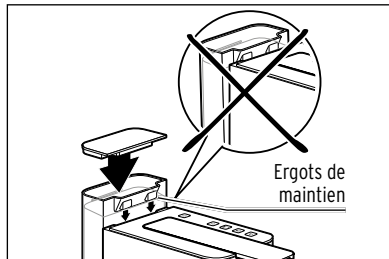

Les deux ergots de maintien du réservoir d'eau doivent s'accrocher à l'arrière du boîtier de la machine. Sinon, il se peut que le réservoir soit penché ou ne soit pas correctement positionné dans la machine.

4. Enfoncez le réservoir d'eau à fond vers le bas de sorte que sa partie supérieure affleure avec le haut du boîtier de la machine.

Préparer une boisson

Conditions à remplir:

- La machine est allumée et prête à l'emploi.
- Le réservoir d'eau est rempli.

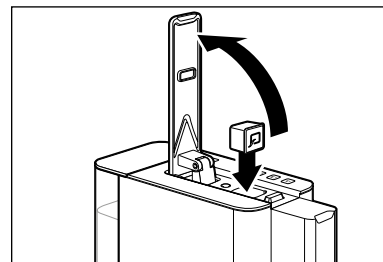

1. Relevez le levier à fond.
2. Mettez une capsule Qbo dans la machine. Le «Q» de la capsule doit être vers l'avant.



La capsule doit être intacte: ne la percez pas et n'enlevez pas le couvercle, n'utilisez pas de capsule déformée!

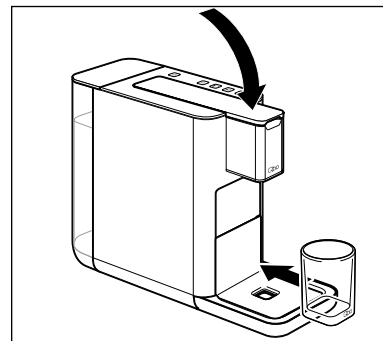

3. Abaissez le levier à fond. Les broches perforent le fond et le couvercle de la capsule.
4. Posez une tasse ou un gobelet vide sous l'orifice de sortie des boissons.



AVERTISSEMENT:

risque de brûlures

L'eau chaude ou le café chaud qui sortent de l'orifice de sortie des boissons peuvent occasionner des brûlures.

- Ne touchez pas l'orifice de sortie des boissons pendant et juste après l'utilisation. Évitez de toucher la boisson qui s'écoule de la machine.



Caffè grande



Café



Espresso

5. Appuyez sur la touche boisson correspondant à la capsule utilisée.

Le processus de percolation commence et s'arrête automatiquement. Un bip sonore retentit quand la boisson est prête.

▷ Pour arrêter le processus de percolation avant la fin, appuyez sur la touche correspondant à la boisson en cours de préparation.



Pour l'espresso, votre machine prépare d'abord une petite quantité d'espresso afin de permettre à l'arôme de se déployer de façon optimale. Cette étape est signalée par une brève interruption au début de la préparation. La préparation du café ordinaire et du café grande se fait sans cette étape supplémentaire.

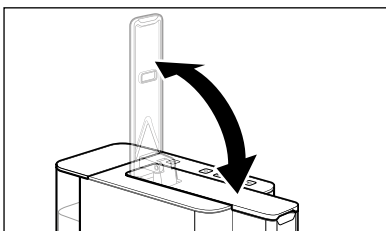

6. Relevez le levier à fond pour faire tomber la capsule usagée dans le bac à capsules.

La machine est livrée avec les préreglages suivants:
Espresso env. 40 ml | **Café** env. 125 ml | **Caffè grande** env. 180 ml

Après l'utilisation

▷ Videz régulièrement le bac d'égouttage et le bac à capsules:

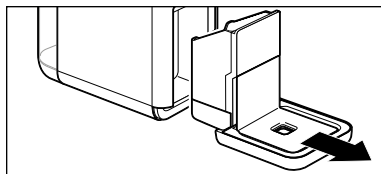

1. Sortez le bac d'égouttage de la machine.

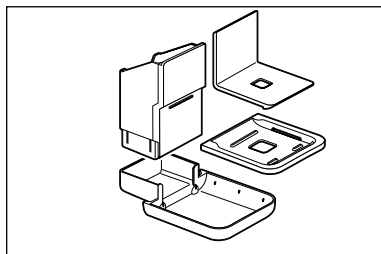

2. Retirez le bac à capsules, le porte-tasse et le couvercle du bac d'égouttage.

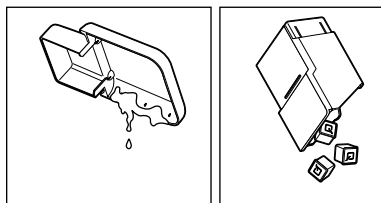

3. Videz le bac d'égouttage et, le cas échéant, le bac à capsules. Le bac à capsules a une contenance d'env. 6 capsules.

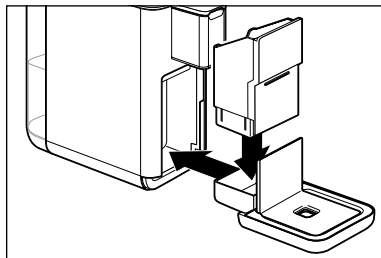

4. Remplacez ensuite toutes les pièces dans la machine.

Réglage de la force de la boisson (quantité de boisson)

Vous pouvez varier la force de la boisson en fonction de vos préférences en modifiant la quantité de boisson. Vous pouvez procéder à ce réglage pour chaque tasse ou le mettre en mémoire.

Conditions à remplir:

- La machine est allumée et prête à l'emploi.
- Vous avez placé une tasse ou un verre sous l'orifice de sortie des boissons.

Réglage de la force de la boisson pour la tasse actuelle (sans sauvegarde)

- ▷ Si la boisson n'est pas assez forte, interrompez l'écoulement de l'eau avant la fin en appuyant sur la touche boisson clignotante.
- ▷ Si la boisson est trop forte, redémarrez la préparation du café sans changer la capsule. Dès que la tasse contient la quantité souhaitée de café, appuyez à nouveau sur la touche clignotante.

La machine est livrée avec les préréglages suivants:

Expresso env. 40 ml | **Café** env. 125 ml | **Caffè grande** env. 180 ml

La quantité de boisson peut être réglée entre env. 25 et 280 ml.

Réglage de la force de la boisson (avec sauvegarde)

- ▷ Vous pouvez modifier durablement les quantités d'eau réglées en usine afin d'avoir toujours votre boisson favorite exactement comme vous l'aimez. Un réglage personnalisé par touche boisson (expresso, café et caffè grande) est possible.
- ▷ Maintenez la touche correspondant à la boisson souhaitée enfoncée jusqu'à ce que la quantité de boisson souhaitée ait coulé dans la tasse.
 - 🗣 Pendant que vous maintenez la touche enfoncée, un bip sonore retentit (pour l'expresso, la machine s'arrête brièvement pour la pré-infusion), avant que la boisson ne soit distribuée.
- ▷ Enregistrez la quantité d'eau en relâchant la touche. Deux bips sonores de confirmation retentissent.

🗣 Cinq bips sonores retentissent pour signaler que la nouvelle quantité de boisson n'a pas été enregistrée. Dans ce cas, répétez la procédure comme indiqué précédemment.

▷ Si le réglage n'est pas à votre goût, modifiez-le en répétant la procédure.

Rétablir les réglages par défaut



Vous pouvez rétablir les quantités d'eau initiales.

Conditions à remplir:

La machine est allumée et prête à l'emploi.



1. Maintenez les trois touches boisson enfoncées ensemble pendant 5 secondes env.

Deux bips sonores confirmer l'opération et les trois touches boisson , ,  clignotent.

2. Relâchez les touches boisson.

Les quantités d'eau réglées en usine sont rétablies. Ensuite, la machine redémarre. La première mise en service débute. Procédez comme indiqué dans le chapitre «Mise en service - avant la première utilisation».

Nettoyage - éliminer les dépôts de café de la machine avec les capsules nettoyantes Qbo



AVERTISSEMENT: risques pour la santé dus à la solution nettoyante

N'arrêtez pas le nettoyage avant la fin, car des résidus de solution nettoyante resteraient dans la machine. Si le nettoyage a été arrêté avant la fin, il faut rincer soigneusement la machine avant l'utilisation suivante afin d'éviter les risques pour la santé. La machine est bloquée et ne peut pas être utilisée avant d'avoir été rincée.



Au fil de l'utilisation normale, les graisses contenues dans le café se déposent dans la chambre de percolation et au niveau de l'orifice de sortie des boissons. Les capsules de nettoyage Qbo éliminent ces dépôts et vous permettent de bénéficier en permanence d'un café aux arômes purs et authentiques. Si vous avez une consommation de café moyenne, vous devriez nettoyer votre machine une fois par mois environ à l'aide de la capsule de nettoyage Qbo.



Touche d'entretien

Si la touche d'entretien s'allume en **bleu** pendant env. 3 secondes après que vous avez allumé la machine, c'est qu'il faut nettoyer la machine.

Le nettoyage dure env. 5 minutes.



Si vous ne nettoyez pas la machine, la touche d'entretien s'allume pendant quelques secondes en bleu à chaque fois que vous mettez la machine sous tension et ce, jusqu'à ce que vous ayez procédé au nettoyage. Vous pouvez aussi réaliser un nettoyage entre-temps. Procédez de la façon décrite.

Conditions à remplir:

- La machine est allumée et prête à l'emploi.
- Le réservoir d'eau est rempli jusqu'à la poignée.

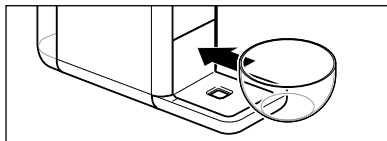

1. Placez un récipient vide d'au moins 600 ml sous l'orifice de sortie des boissons.

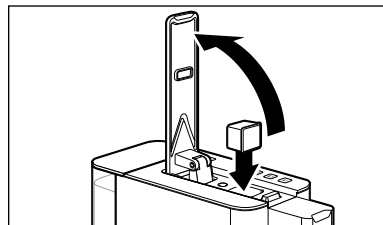

2. Relevez le levier à fond.
3. Placez une capsule de nettoyage Qbo dans la machine.
4. Abaissez le levier à fond. Les broches perforent le fond et le couvercle de la capsule.

5. Appuyez brièvement 1 fois sur la touche d'entretien.

La touche d'entretien  s'allume en bleu.

6. Maintenez la touche d'entretien enfoncée pendant 5 secondes env. pour démarrer le nettoyage.

La touche d'entretien  clignote.

La pompe injecte à intervalles rapprochés une quantité totale de 600 ml de solution de nettoyage dans les conduites.



Surveillez le récipient et videz-le avant qu'il déborde.

7. À la fin, la machine se met automatiquement en mode veille. Le nettoyage est terminé.

Détartrage



Touche d'entretien

Si la touche d'entretien reste allumée en rouge, il faut détartrer la machine. N'attendez pas plus de quelques jours avant de détartrer la machine car la quantité de tartre pourrait alors nuire à l'efficacité du détartrant.

Le détartrage dure env. 30 minutes.

PRUDENCE: le tartre peut endommager la machine

• **Détartrez votre machine dès que le pictogramme correspondant indique la nécessité (après env. 50 l).**

Vous augmenterez sa durée de vie et ferez des économies d'énergie.

• N'utilisez pas de détartrant à base d'acide formique.

• Utilisez un détartrant liquide courant spécialement destiné aux cafetières à filtre ou expresso. Les autres produits peuvent détériorer les matériaux composant l'appareil et/ou n'avoir aucun effet.



• Il n'est pas possible d'interrompre le détartrage. Si le détartrage a été quand même interrompu (p. ex. par une panne de courant), il faut le terminer lors de la prochaine mise sous tension de la machine. D'ici là, la machine est bloquée et ne peut pas être utilisée.

• Si vous ne détartrerez pas la machine, la touche d'entretien continuera à s'allumer en rouge à chaque fois que vous allumerez la machine et ce, jusqu'à ce que vous ayez procédé au détartrage.

• Si vous voulez détartrer la machine avant que la touche d'entretien s'allume en rouge, appuyez plusieurs fois sur la touche d'entretien jusqu'à ce qu'elle s'allume en rouge. Procédez ensuite de la façon décrite.

Conditions à remplir:

La machine est allumée et prête à l'emploi.

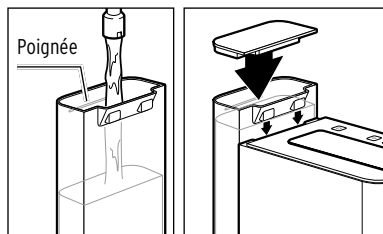
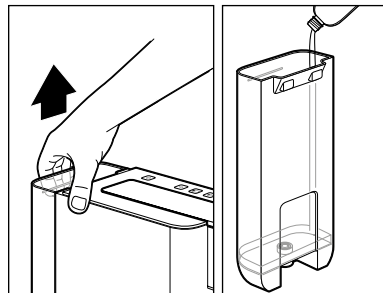
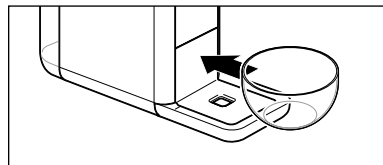

1. Placez un récipient vide d'au moins 600 ml sous l'orifice de sortie des boissons.



Ce récipient devra être vidé plusieurs fois pendant le détartrage.



2. Retirez le réservoir d'eau de la machine.

3. Remplissez le réservoir d'eau vide avec un détartrant liquide standard pour machines à café et expresso.

4. Ajoutez de l'eau jusqu'à la poignée.

5. Remplacez le réservoir d'eau dans la machine.

6. Maintenez la touche d'entretien enfoncée pendant 5 secondes env. pour démarrer le détartrage.

La touche d'entretien  clignote. La touche boisson du bas  reste allumée.

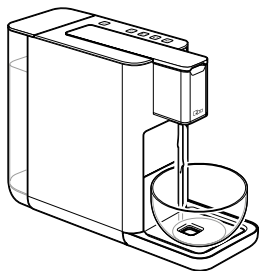

7. Appuyez sur la touche boisson allumée du bas (expresso).

Le processus de détartrage commence.

La touche boisson du bas ☐ s'éteint.
La touche d'entretien ⦿ clignote.

La pompe envoie du détartrant dans le circuit à intervalles de 2,5 minutes.

Le détartrage dure env. 25 minutes.

Quand le réservoir d'eau est vide, la machine s'arrête pendant 2,5 minutes env.

Un bip sonore retentit au bout d'environ 2,5 minutes.

La touche boisson du milieu ☐ s'allume.

La touche d'entretien ⦿ clignote.

8. Retirez le réservoir d'eau de la machine.

9. Lavez le réservoir d'eau avec de l'eau additionnée d'un liquide vaisselle doux. Essuyez-le bien avec un chiffon sec.

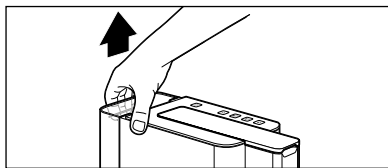

La phase de rinçage commence. Elle éliminera tous les résidus de détartrant du circuit.

Phase de rinçage

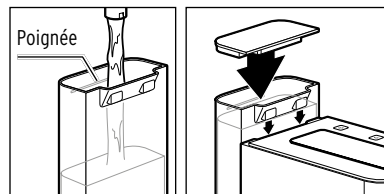

10. Remplissez le réservoir d'eau du robinet froide jusqu'à la poignée et remettez le réservoir dans la machine.

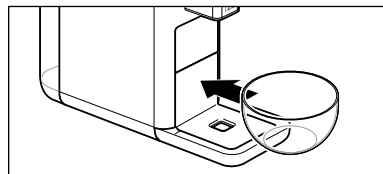

11. Placez un récipient vide d'au moins 600 ml sous l'orifice de sortie des boissons.



12. Appuyez sur la touche boisson du milieu (café).

La phase de rinçage commence.

La touche boisson du milieu ☐ s'éteint.
La touche d'entretien ⦿ clignote.

Le rinçage dure env. 2 minutes.

i Surveillez le récipient et videz-le avant qu'il déborde.

13. Une fois le rinçage terminé, la machine passe automatiquement en mode veille. Le détartrage est terminé.

Entretien de la machine



DANGER: danger de mort par choc électrique

Un choc électrique peut entraîner de graves blessures ou la mort.

- Débranchez toujours la fiche du cordon d'alimentation de la prise de courant avant de nettoyer l'appareil.
- Ne plongez jamais l'appareil, la fiche ou le cordon d'alimentation dans l'eau ou d'autres liquides.
- Ne nettoyez jamais la machine avec un jet d'eau. Respectez les instructions de nettoyage suivantes.

PRUDENCE: risque de détérioration

L'absence de nettoyage ou un nettoyage incorrect peuvent détériorer la machine.

- Pour le nettoyage, n'utilisez pas de produits chimiques ni de nettoyeurs agressifs ou abrasifs.

	Tous les jours	Une fois par semaine	Quand c'est nécessaire
Boîtier de la machine		X	X
Nettoyer le réservoir d'eau		X	X
Rincer le réservoir d'eau	X		X
Bac à capsules, bac d'égouttage	X		X
Couvercle du bac d'égouttage, pose-tasse	X		X

Nettoyer le boîtier

- ▷ Essuyez le boîtier avec un chiffon doux et humide.
- ▷ Si nécessaire, essuyez le compartiment du bac à capsules et le logement du réservoir d'eau avec un chiffon doux et humide.

Nettoyer le réservoir d'eau

- ▷ Lavez le réservoir d'eau avec de l'eau additionnée d'un liquide vaisselle doux. Rincez-le ensuite soigneusement à l'eau courante et essuyez-le. **Le réservoir d'eau ne peut pas être lavé au lave-vaisselle.**

Nettoyer le bac d'égouttage, le couvercle du bac d'égouttage, le bac à capsules et le pose-tasse

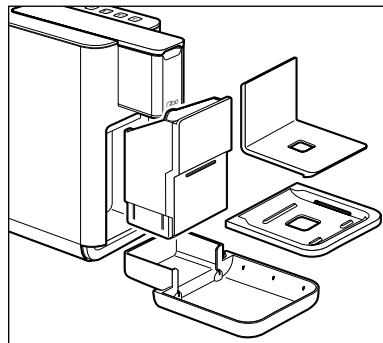



1. Sortez le bac d'égouttage de la machine et démontez toutes les pièces comme indiqué sur l'illustration.
2. Videz le bac à capsules et le bac d'égouttage.
3. Lavez toutes les pièces à l'eau additionnée de liquide vaisselle. Essuyez soigneusement toutes les pièces.
Aucune de ces pièces n'est adaptée au lave-vaisselle.

Problèmes / solutions

La machine s'arrête pendant la préparation de la boisson, le nettoyage et le détartrage et la touche d'entretien  clignote en blanc.

Le réservoir d'eau est-il vide?

1. Remplissez le réservoir d'eau avec de l'eau fraîche et replacez-le dans la machine.
2. Appuyez sur la touche d'entretien  .
La procédure en cours reprend.

La touche d'entretien  s'allume en bleu pendant env. 3 secondes après que vous avez allumé la machine.

Vous devez nettoyer la machine.

- ▷ Procédez comme décrit au chapitre «Nettoyage».

Lors de la première mise en service, la pompe tente en vain de pomper de l'eau dans les conduites.

Avez-vous déjà inséré une capsule?

Lors de la première mise en service, vous ne devez pas insérer de capsule.



1. Le cas échéant, retirez la capsule.
2. Rappuyez sur la touche d'entretien  .
La pompe tente à nouveau de remplir les conduites d'eau.
3. Si cela ne fonctionne pas, répétez l'étape 2 (voir ci-dessus) et, pendant que l'eau est aspirée, retirez plusieurs fois brièvement le réservoir d'eau et remettez-le immédiatement en place jusqu'à la butée afin d'aider la pompe lors du processus d'aspiration.

La touche d'entretien  reste allumée en rouge quand vous allumez la machine.



Vous devez détartrer la machine.

- ▷ Procédez comme décrit au chapitre «Détartrage».





Les trois touches boisson





 ,  ,  clignotent.

Avez-vous relevé le levier de la machine avant la fin de la préparation de la boisson?

1. Rabattez le levier de la machine.
2. Appuyez sur l'une des trois touches boisson  ,  ,  .

La préparation de la boisson reprend et est menée à son terme.

 N'ouvrez pas le levier avant que la préparation de la boisson soit terminée ou que les trois touches boisson  ,  ,  se soient rallumées.

La touche d'entretien  et les trois touches boisson  ,  ,  clignotent.

Le levier de la machine est-il rabattu à fond?

- ▷ Rabattez le levier à fond.

La boisson n'est pas assez chaude.

Particulièrement dans le cas de l'expresso, la quantité de boisson est si petite par rapport à la tasse qu'elle se refroidit rapidement.

- ▷ Remplissez la tasse d'eau chaude et jetez-en le contenu juste avant d'y faire couler le café.

C'est ainsi que votre boisson sera la meilleure.

Garantie

Cet article est garanti **24 mois** à compter de la date de l'achat.

Tchibo GmbH, Überseering 18, 22297 Hamburg, Germany

Nous nous engageons à remédier gratuitement à tous les vices de matériau et de fabrication survenant **pendant la période de garantie**. Pour bénéficier de la garantie, vous devez présenter un justificatif d'achat émis par Tchibo ou par un distributeur agréé par Tchibo. Cette garantie est valable dans l'Union européenne, en Suisse et en Turquie.

La garantie ne couvre ni les défauts dus à une utilisation incorrecte ou à l'absence de détartrage, ni les pièces d'usure et les consommables.

Vous pouvez les commander auprès de notre service client Qbo.

Vous pouvez faire effectuer les réparations non couvertes par la garantie, si elles sont encore possibles, par notre service après-vente. Elles vous seront facturées au prix coûtant selon un calcul individuel.

Cette garantie contractuelle ne limite pas les **droits résultant de la garantie légale**, auxquels vous pouvez recourir gratuitement.

Service et réparations

En cas de réparation, votre article sera examiné et remis en état dans l'un de nos centres de réparation. Vous obtiendrez l'adresse où envoyer l'article auprès de notre service client Qbo, dont vous trouverez les coordonnées sous «Service client Qbo».

S'il est nécessaire d'envoyer l'article, respectez les indications suivantes: pour éviter que la **machine** ne soit davantage endommagée pendant le transport, **nettoyez** le réservoir d'eau, le bac d'égouttage et le bac à capsules avant d'emballer la machine.

Procédez de la façon suivante:

- enlevez les vieilles capsules et les liquides;
- lavez et essuyez toutes les pièces.

Joignez une **copie du justificatif d'achat** à l'article et veuillez fournir les informations suivantes:

- votre **adresse**;
- une **adresse e-mail** (pour les informations sur le statut et l'envoi) et un **numéro de téléphone** (où vous êtes joignable en journée), la **date d'achat** et
- une **description la plus précise possible du défaut**.

Emballer votre **Qbo** de manière sécurisé pour le transport et envoyez-la à notre centre de réparation, afin que nous puissions la réparer et vous la retourner dans les meilleurs délais.

Pour les questions éventuelles, conservez le justificatif d'envoi qui vous aura été remis par la poste.

Si le cas n'est pas couvert par la garantie, vous avez les possibilités suivantes:

- vous validez le devis de réparation de votre article (vous prenez en charge les frais).
- nous vous renvoyons l'article non réparé (payant).
- nous mettons l'article au rebut (gratuit pour vous).

Pour les informations sur les produits, les commandes d'accessoires ou les questions sur le service après-vente, veuillez vous adresser à notre service client Qbo. Pour toute question, indiquez la référence de l'article.

Service client Qbo

 043 88 33 099

Utilisez les services en ligne et trouvez rapidement des réponses:

www.tchibo.ch/service

Contact:

www.tchibo.ch/contact

Référence



Référence

Type /
Modèle

La référence de votre Qbo est indiquée sur la plaque signalétique apposée sous le fond de la machine. Avant d'incliner votre Qbo pour lire la référence, retirez le bac d'égouttage et le réservoir d'eau.

Protégez le sol, le plan de travail, etc., des gouttes d'eau ou de café qui pourraient tomber.

Déclaration de conformité

Par la présente, la société Tchibo GmbH déclare qu'à la date de la mise sur le marché, ce produit est conforme aux exigences essentielles et aux autres dispositions pertinentes des directives suivantes:

- 2006/42/CE - Directive relative aux machines
- 2014/30/UE - Directive relative à la compatibilité électromagnétique
- 2009/125/CE - Directive relative à l'écoconception
- 2012/19/UE - DEEE
- 2011/65/UE - Limitation de l'utilisation de certaines substances dangereuses dans les équipements électriques et électroniques



Saisissez la référence dans le champ de recherche sur www.fr.tchibo.ch. Vous accéderez directement sur la page du produit où vous pourrez télécharger la déclaration de conformité complète.

Élimination

L'article et son emballage sont produits à partir de matériaux valorisables pouvant être recyclés afin de réduire la quantité de déchets et de soulager l'environnement.



Les **appareils** signalés par ce symbole ne doivent pas être éliminés avec les ordures ménagères! Vous êtes tenu par la législation d'éliminer les appareils en fin de vie en les séparant des ordures ménagères. Les appareils électriques contiennent des substances dangereuses qui peuvent nuire à l'environnement et à la santé en cas de stockage et d'élimination incorrects. Pour avoir des informations sur les centres de collecte où il vous faudra remettre les appareils en fin de vie, adressez-vous à votre municipalité.