

Dampfbürste

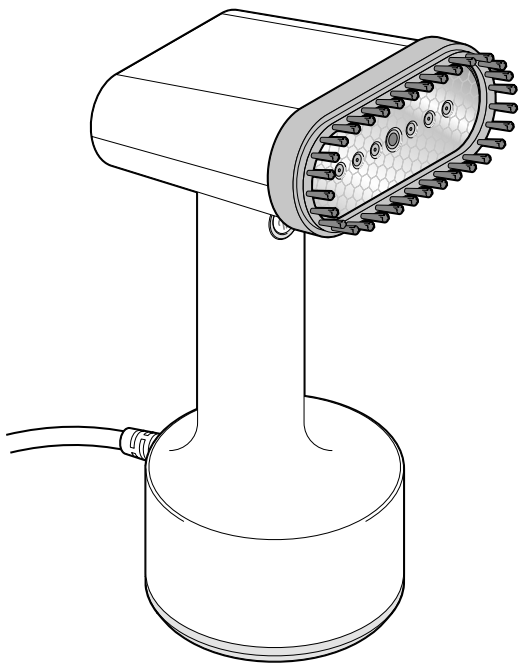

de Bedienungsanleitung

105896HB43XX · 2020-02

Liebe Kundin, lieber Kunde!

Mit Ihrer neuen Dampfbürste können Sie schnell und praktisch Falten und Knitter aus vielen Textilien entfernen. Auch Polster und Gardinen lassen sich damit leicht glätten. Wir wünschen Ihnen viel Freude mit Ihrer neuen Dampfbürste.

Inhalt

3 Zu dieser Anleitung

4 Sicherheitshinweise

9 Auf einen Blick (Lieferumfang)

10 Dampfbürste für den Gebrauch vorbereiten

10 Wassertank befüllen

12 Bürstenkopf oder Fusselbürste abnehmen/aufsetzen

13 Gebrauch

14 Glätten von Bekleidung mit dem Bürstenkopf

16 Fussel entfernen mit der Fusselbürste

16 Polster, Gardinen und Vorhänge

17 Dampfbügeln

17 Nach dem Gebrauch

17 Reinigen

18 Lagern

18 Technische Daten

19 Entsorgen

Zu dieser Anleitung

Der Artikel ist mit Sicherheitsvorrichtungen ausgestattet. Lesen Sie trotzdem aufmerksam die Sicherheitshinweise und benutzen Sie den Artikel nur wie in dieser Anleitung beschrieben, damit es nicht versehentlich zu Verletzungen oder Schäden kommt.

Bewahren Sie diese Anleitung zum späteren Nachlesen auf. Bei Weitergabe des Artikels ist auch diese Anleitung mitzugeben.

Zeichen in dieser Anleitung:



Dieses Zeichen warnt Sie vor Verletzungsgefahren.



Dieses Zeichen warnt Sie vor Verletzungsgefahren durch Elektrizität.

Das Signalwort **GEFAHR** warnt vor möglichen schweren Verletzungen und Lebensgefahr.

Das Signalwort **WARNUNG** warnt vor Verletzungen und schweren Sachschäden.

Das Signalwort **VORSICHT** warnt vor leichten Verletzungen oder Beschädigungen.



So sind ergänzende Informationen gekennzeichnet

Sicherheitshinweise

Verwendungszweck

Die Dampfbürste ist für das Dämpfen und Glätten von handelsüblichen Textilien konzipiert.

Die Dampfbürste ist ausschließlich zum Einsatz mit Wasserdampf vorgesehen. Der Einsatz ohne Wasser ist unzulässig.

Der Artikel ist zum Gebrauch in trockenen Innenräumen geeignet. Gebrauchen Sie ihn nicht im Freien oder in Räumen mit hoher Luftfeuchtigkeit.

Der Artikel ist für den Privatgebrauch konzipiert und für gewerbliche Zwecke ungeeignet.

GEFAHR für Kinder und Personen mit eingeschränkter Fähigkeit Geräte zu bedienen

- Dieses Gerät kann von Kindern ab 8 Jahren und von Personen mit ...
 - ... eingeschränkten physischen, sensorischen oder geistigen Fähigkeiten oder
 - ... Mangel an Erfahrung und/oder Wissen benutzt werden, wenn sie ...
 - ... beaufsichtigt oder
 - ... bezüglich des sicheren Gebrauchs des Gerätes unterwiesen wurden und die daraus resultierenden Gefahren verstanden haben. Die Reinigung und Wartung dürfen nicht durch Kinder ohne Beaufsichtigung durch-

geführt werden. Kinder dürfen nicht mit dem Gerät spielen. Die Dampfbürste und deren Netzkabel müssen sich vom Einschalten bis zum vollständigen Abkühlen außerhalb der Reichweite von Kindern befinden, die jünger als 8 Jahre sind.

- Halten Sie Kinder von Verpackungsmaterial fern.
Es besteht u.a. Erstickungsgefahr!

GEFAHR durch Elektrizität

- Nehmen Sie das Gerät nicht in Betrieb, wenn das Gerät selbst oder das Netzkabel sichtbare Schäden aufweist, das Gerät heruntergefallen ist oder Wasser austritt. Sollten Sie einen Schaden an Netzkabel, Stecker, Gehäuse oder an einem anderen Teil feststellen, darf die Dampfbürste nicht weiter benutzt werden, bis der Schaden ordnungsgemäß behoben ist.
- Nehmen Sie keine Veränderungen am Artikel vor. Auch das Netzkabel darf nicht selbst ausgetauscht werden. Lassen Sie Reparaturen am Gerät oder am Netzkabel nur von einer Fachwerkstatt durchführen. Durch unsachgemäße Reparaturen können erhebliche Gefahren für den Benutzer entstehen.
- Ziehen Sie den Netzstecker aus der Steckdose, ...
... bevor Sie Wasser einfüllen oder ausschütten,
... bevor Sie den Bürstenkopf bzw. die Fusselbürste abnehmen oder aufsetzen,

- ... wenn Sie das Gerät nicht benutzen,
- ... wenn während des Betriebes Störungen auftreten,
- ... nach dem Gebrauch und
- ... bevor Sie das Gerät reinigen. Ziehen Sie den Stecker auch dann aus der Steckdose heraus, wenn Sie das Dämpfen nur kurzfristig unterbrechen. Ziehen Sie immer am Netzstecker, nicht am Netzkabel.
- Schließen Sie das Gerät nur an eine vorschriftsmäßig installierte Steckdose mit Schutzkontakten an, deren Netzspannung mit den technischen Daten des Gerätes übereinstimmt. Verwenden Sie kein Verlängerungskabel!
- Die Dampfbürste darf mit Wasser befüllt, aber niemals in Wasser oder andere Flüssigkeiten eingetaucht werden, da dann die Gefahr eines elektrischen Schlages besteht. Auch sämtliche Zubehörteile (Bürstenkopf/Fusselbürste, Wassertank, Netzkabel) dürfen nicht in Wasser getaucht werden.
- Sollte beim Befüllen Wasser übergelaufen sein, trocknen Sie den Wassertank gründlich ab, bevor Sie ihn wieder einsetzen und das Gerät anschließen.
- Richten Sie den Dampf nicht auf elektrische Geräte.
- Das Netzkabel darf nicht geknickt oder gequetscht werden. Halten Sie das Netzkabel von den heißen Teilen der Dampfbürste, anderen Hitzequellen und scharfen Kanten fern.

- Wickeln Sie das Netzkabel nicht um das Gerät.
- Achten Sie darauf, dass die Steckdose gut zugänglich ist, damit Sie im Bedarfsfall den Netzstecker schnell ziehen können. Verlegen Sie das Netzkabel so, dass es nicht zur Stolperfalle wird.

WARNUNG vor Verbrühungen, Verbrennungen und Brand

- Lassen Sie das Gerät nicht unbeaufsichtigt, wenn es mit der Steckdose verbunden oder noch heiß ist.
- Der austretende Dampf ist sehr heiß! Das Berühren der aufgeheizten Teile der Dampfbürste sowie des austretenden Dampfes führt zu Verbrennungen bzw. Verbrühungen.
- Dämpfen Sie Textilien keinesfalls am Körper! Legen Sie auch keine Hand unter die Textilien, um sie beim Dämpfen zu stützen.
- Richten Sie die Dampfbürste niemals auf Personen oder Tiere, insbesondere wenn Sie die Dampfstoßtaste drücken.
- Drehen Sie die heiße Dampfbürste nicht auf den Kopf, da sonst heißes Wasser auslaufen kann.
- Lassen Sie das Gerät abkühlen, bevor Sie es reinigen, Wasser nachfüllen oder den Bürstenkopf bzw. die Fusselbürste abnehmen oder aufsetzen.

- Benutzen Sie die Dampfbürste immer auf einer stabilen Oberfläche und stellen Sie sie auch nur dort ab. Stellen Sie das Gerät immer aufrecht hin. Vermeiden Sie Berührungen der Bügelsohle mit hitzeempfindlichen Oberflächen.
- Stellen Sie vor der Benutzung des Geräts sicher, dass die Dampfdüsen nicht verstopft sind.

VORSICHT - Sachschäden

- Nehmen Sie das Gerät niemals mit leerem Wassertank in Betrieb. Kontrollieren Sie vor und während des Gebrauchs regelmäßig den Wasserstand.
- Leeren Sie den Wassertank nach jedem Gebrauch.
- Beachten Sie die Angaben in den zu bügelnden Textilien. Polyacryl, Acetat-Polyamid-Mischgewebe und ähnliche Stoffe dürfen nicht bedampft bzw. gebügelt werden.
- Verwenden Sie zum Reinigen keine scharfen Chemikalien, aggressive oder scheuernde Reinigungsmittel.
- Das Gerät kann nicht entkalkt werden. Befüllen Sie es deshalb vorzugsweise mit destilliertem oder entmineralisiertem Wasser. Füllen Sie keinen Essig oder Entkalkungsmittel ein.

Auf einen Blick (Lieferumfang)

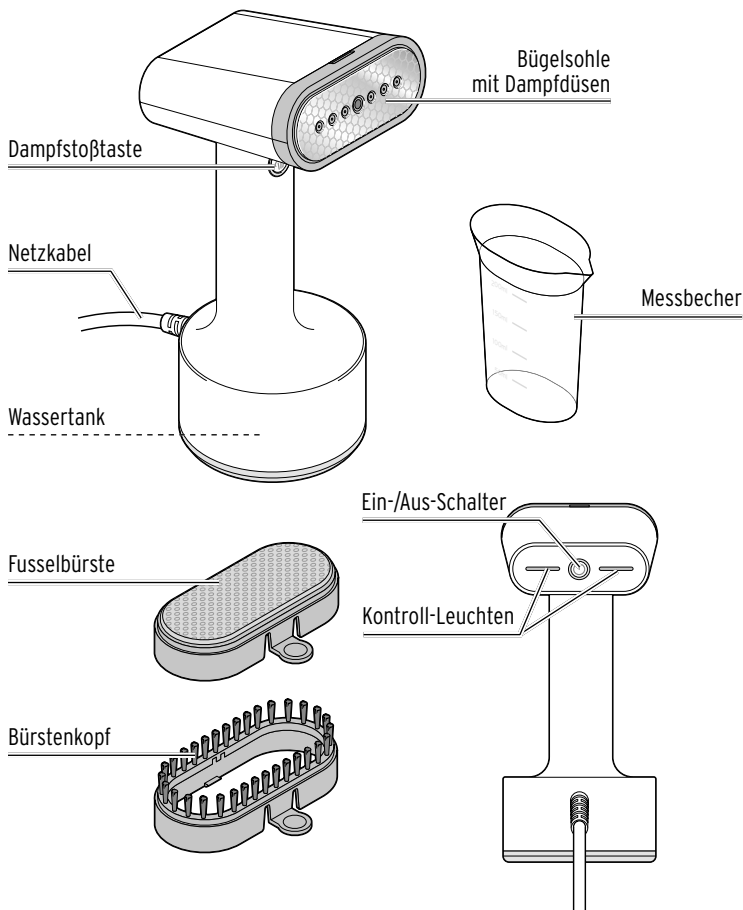

Dampfbürste für den Gebrauch vorbereiten



GEFAHR - Lebensgefahr durch Stromschlag

- Ziehen Sie den Netzstecker aus der Steckdose, bevor Sie Wasser einfüllen.
- Sollte beim Befüllen Wasser übergelaufen sein, trocknen Sie den Wassertank gründlich ab, bevor Sie ihn wieder aufsetzen und das Gerät anschließen.

▷ Wickeln Sie das Netzkabel ganz ab.

Wassertank befüllen

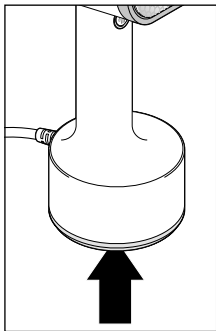

1. Drücken Sie von unten bis zum Anschlag gegen den Wassertank.

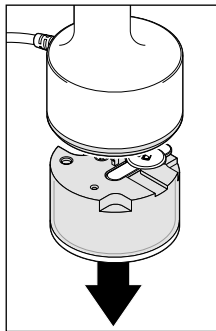

2. Nehmen Sie den Wassertank heraus.

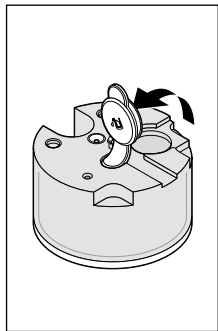

3. Öffnen Sie den Verschluss.

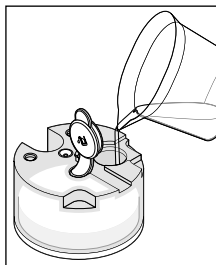

4. Füllen Sie maximal so viel Wasser in den Wassertank, bis das Wasser die Einfüllöffnung erreicht.

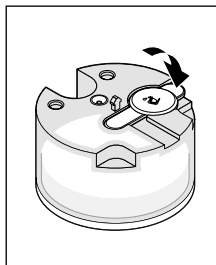

5. Stecken Sie anschließend den Verschluss wieder auf die Einfüllöffnung.

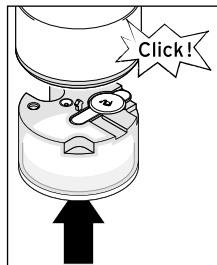

6. Drücken Sie den Wassertank wieder bis zum Anschlag in die Aufnahme hinein. Er muss hörbar und spürbar einrasten.



Füllen Sie kein Wasser mit Zusätzen wie z.B. Stärke oder Parfüm ein! Um Kalkablagerungen zu vermeiden, verwenden Sie nur destilliertes oder entmineralisiertes Wasser, das Sie im Handel erhalten.

Bürstenkopf oder Fusselbürste abnehmen/aufsetzen

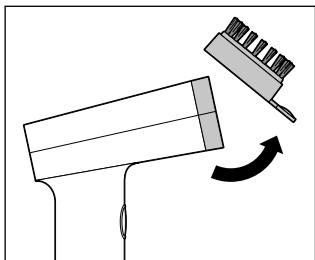

- ▷ Zum Abnehmen, ziehen Sie den Bürstenkopf bzw. die Fusselbürste wie abgebildet von der Bügelsohle ab.

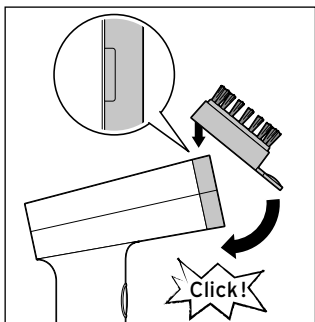

- ▷ Zum Aufsetzen, setzen Sie den Bürstenkopf bzw. die Fusselbürste wie abgebildet auf die Bügelsohle auf. Der Bürstenkopf bzw. die Fusselbürste muss hörbar und spürbar einrasten.

Gebrauch



WARNUNG -

Verbrennungsgefahr/Verbrühungsgefahr

Lassen Sie das Gerät abkühlen, bevor Sie Wasser nachfüllen oder den Bürstenkopf/die Fusselbürste abnehmen oder aufsetzen.



WARNUNG -

Brandgefahr

Stellen Sie das Gerät immer aufrecht ab.





Beim ersten Aufheizen kann es zu einer leichten Geruchsentwicklung kommen, die aber unbedenklich ist. Sorgen Sie für ausreichende Belüftung.

Bei der Herstellung der Dampfbürste können evtl. Produktionsrückstände an der Bügelsohle verblieben sein.

Wir empfehlen daher, zunächst ein altes Baumwolltuch o.Ä. zu bügeln, um Politurrückstände zu entfernen, bevor Sie Ihre neue Dampfbürste für Ihre Wäsche, Kleidung etc. verwenden.

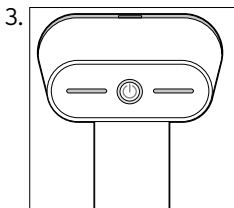
1. Hängen Sie ein altes Kleidungsstück auf einen Kleiderbügel.
2. Stecken Sie den Netzstecker in die Steckdose.



Um das Gerät auf höchster Dampfstufe einzuschalten, drücken Sie **2x** kurz den Ein-/Ausschalter . Die beiden Kontroll-Leuchten blinken, solange das Gerät aufheizt. Sobald die Kontroll-Leuchten dauerhaft leuchten, ist die Betriebstemperatur erreicht.

4. Drücken Sie 1x kurz auf die Dampfstoßtaste  und warten Sie, bis Dampf austritt.

Bewegen Sie die Dampfbürste über das alte Kleidungsstück abwärts, bis der Wassertank vollständig entleert ist.



- In den Dampferzeuger muss erst Wasser gepumpt werden, so dass anfangs kein Dampf austritt.
- Wenn Sie ca. 8 Minuten die Dampfstoßtaste nicht drücken, geht das Gerät in Standby und die linke Kontroll-Leuchte blinkt wieder. Drücken Sie dann die Dampfstoßtaste, um das Gerät erneut zu aktivieren.

5. Drücken Sie erneut 1x kurz auf die Dampfstoßtaste , um die Dampfstoßfunktion wieder auszuschalten.

6. **Um das Gerät auszuschalten**, halten Sie den Ein-/Aus-Schalter  ca. 3 Sekunden lang gedrückt.



7. Ziehen Sie den Netzstecker aus der Steckdose.

Glätten von Bekleidung mit dem Bürstenkopf

Bereiten Sie das Gerät vor, wie im Kapitel „Dampfbürste für den Gebrauch vorbereiten“ beschrieben.



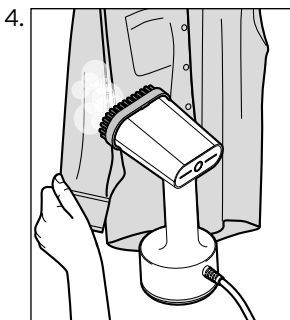

- Beim Drücken der Dampfstoßtaste wird Wasser in das Heizsystem gepumpt und tritt als Dampfstoß aus den Düsen aus. Der Dampf dringt tief in das Gewebe ein.
- Probieren Sie das Gerät zuerst an einer verdeckten Stelle des Stoffes aus.
- Bei empfindlichen Materialien, wie z.B. Wolle, Wollgemischen, Cord, Samt und Seide, bedampfen Sie den Stoff aus einigem Abstand.
- Zur besseren Dampfabgabe können Sie die Dampfbürste auch ohne den Bürstenkopf verwenden.

1. Hängen Sie das Kleidungsstück auf einen Kleiderbügel.
Hängen Sie Hosen am Hosensaum auf.
2. Stecken Sie den Netzstecker in die Steckdose.
3. Um das Gerät ...
 - ... **auf Dampfstufe 1** einzuschalten, drücken Sie **1x** kurz auf den Ein-/Ausmacher . Die **linke** Kontroll-Leuchte blinkt während des Aufheizens.
 - ... **auf Dampfstufe 2** einzuschalten, drücken Sie **2x** kurz auf den Ein-/Ausmacher . **Beide** Kontroll-Leuchten blinken während des Aufheizens. Warten Sie, bis die Kontroll-Leuchte (bzw. beide) dauerhaft leuchtet.



Spannen Sie den Stoff mit der freien Hand. Setzen Sie das Gerät mit leichtem Druck auf die Knitterstelle. Drücken Sie 1x kurz auf die Dampfstoßtaste , um die Dampfstoßfunktion einzuschalten. Bewegen Sie das Gerät auf dem Kleidungsstück abwärts und streichen Sie es mit der aufgesteckten Bürste glatt.

5. Wenn das Kleidungsstück ausreichend geglättet ist, drücken Sie 1x kurz auf die Dampfstoßtaste , um die Dampfstoßfunktion auszuschalten.
6. **Um das Gerät auszuschalten**, halten Sie den Ein-/Aus-Schalter  ca. 3 Sekunden lang gedrückt.
7. Ziehen Sie den Netzstecker aus der Steckdose und lassen Sie das Gerät abkühlen, bevor Sie es wegräumen. Leeren Sie ggf. zuvor den Wassertank.

- ▷ Wenn der Wassertank zwischendurch leer wird, schalten Sie das Gerät aus und lassen Sie es abkühlen. Befüllen Sie den Wassertank, bevor Sie das Gerät erneut einschalten.

Fussel entfernen mit der Fusselbürste

- ▷ Tauschen Sie den Bürstenkopf gegen die Fusselbürste aus (siehe Kapitel „Dampfbürste für den Gebrauch vorbereiten“).
- ▷ Gehen Sie ansonsten so vor, wie im Abschnitt „Glätten von Bekleidung mit dem Bürstenkopf“ beschrieben.

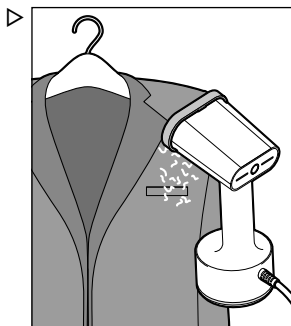

Um Fussel oder Haare zu entfernen, streichen Sie mit dem Fusselkissen von links nach rechts über die Textilie.

Polster, Gardinen und Vorhänge

Gardinen und Vorhänge werden – wie Bekleidung – hängend behandelt und brauchen nicht abgenommen zu werden. Hängen Sie andere Stoffe, wie z. B. Tischtücher, über eine Stange. Führen Sie immer erst einen Test an einer verdeckten Stelle durch.

Dampfbügeln

Die Dampfbügelfunktion ist geeignet für alle Textilien, die mit 3 Punkten (***) gekennzeichnet sind.

1.

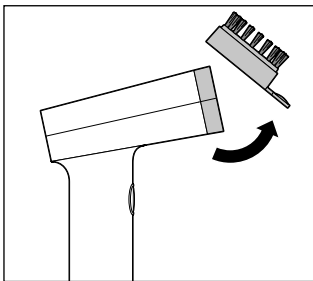

Nehmen Sie den Bürstenkopf ab.

2. Legen Sie die Textilie auf ein Bügelbrett. Die Dampfbürste kann sowohl in aufrechter als auch in waagerechter Position verwendet werden.
3. Gehen Sie ansonsten so vor, wie im Abschnitt „Glätten von Bekleidung mit dem Bürstenkopf“ beschrieben.

Nach dem Gebrauch

Reinigen

1. Schalten Sie das Gerät aus und ziehen Sie den Netzstecker aus der Steckdose.
2. Lassen Sie das Gerät vollständig abkühlen.
3. Leeren Sie den Wassertank aus.
4. Wischen Sie das Gehäuse hin und wieder mit einem leicht mit Wasser angefeuchteten Tuch ab. Verwenden Sie keine scharfen Chemikalien, aggressive oder scheuernde Reinigungsmittel.

5. Entfernen Sie Fusseln und andere Rückstände vom Bürstenkopf. Um das Fusselkissen zu säubern, bürsten Sie von rechts nach links über ein altes Handtuch.

Lagern

VORSICHT - Sachschaden

- Lagern Sie die Dampfbürste nicht auf den Borsten des Bürstenkopfes.
- Um Schäden am Netzkabel zu vermeiden, wickeln Sie das Kabel nicht um das Gerät.

- ▷ Lagern Sie die Dampfbürste möglichst aufrecht, geschützt vor Staub, Feuchtigkeit, direkter Sonneneinstrahlung und extremen Temperaturen.

Technische Daten

Modell:	6340
Artikelnummer:	393 608 (Deutschland, Österreich) 602 907 (Schweiz)
Netzspannung:	220-240 V ~ 50/60 Hz
Schutzklasse:	I 
Leistung:	1500 Watt
Fassungsvermögen	
Wassertank:	ca. 135 ml
Dampfleistung:	18-26 g/min
Hergestellt von:	De'Longhi Appliances s.r.l (Ariete - Divisione Commerciale) 50013 Campi Bisenzio (FI) Via San Quirico, 300 Italy

Im Zuge von Produktverbesserungen behalten wir uns technische und optische Veränderungen am Artikel vor.



Entsorgen

Der Artikel und seine Verpackung wurden aus wertvollen Materialien hergestellt, die wiederverwertet werden können. Dies verringert den Abfall und schont die Umwelt.

Entsorgen Sie die **Verpackung** sortenrein. Nutzen Sie dafür die örtlichen Möglichkeiten zum Sammeln von Papier, Pappe und Leichtverpackungen.



Geräte, die mit diesem Symbol gekennzeichnet sind, dürfen nicht mit dem Hausmüll entsorgt werden!

 Sie sind gesetzlich dazu verpflichtet, Altgeräte getrennt vom Hausmüll zu entsorgen. Informationen zu Sammelstellen, die Altgeräte kostenlos entgegennehmen, erhalten Sie bei Ihrer Gemeinde- oder Stadtverwaltung.

Diesen Artikel können Sie auch bei einer Annahmestelle des Rücknahmesystems take-e-back abgeben. Weitere Informationen dazu finden Sie unter www.take-e-back.de.

Artikelnummer:
393 608 (Deutschland/Österreich)
602 907 (Schweiz)
