

*Tchibo* | Qbo

ESSENTIAL

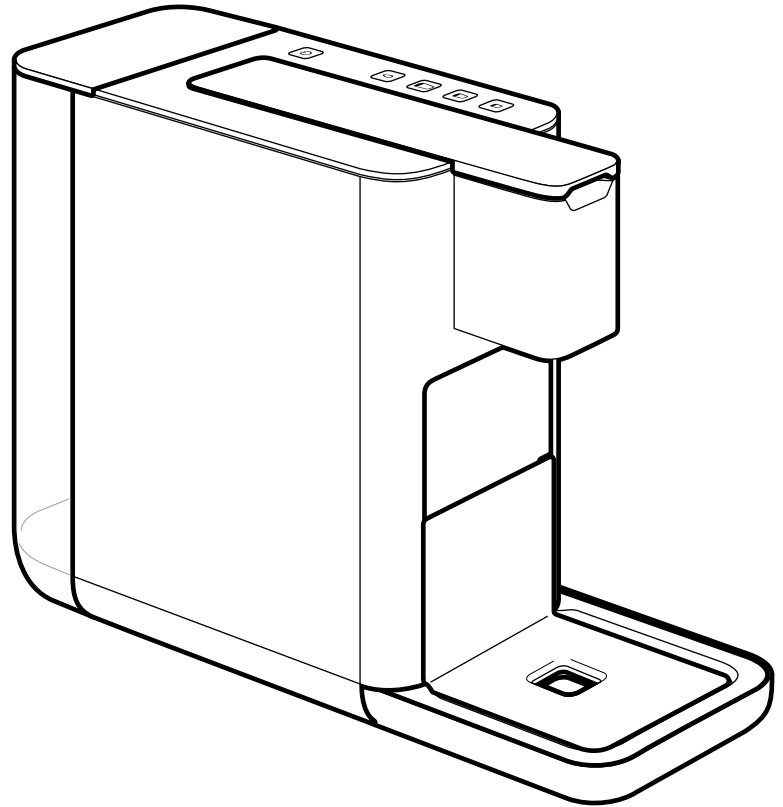

 Original-Betriebsanleitung und Garantie

## Inhalt

- |    |  |    |   |
|----|--|----|---|
| 2  | Technische Daten                               | 13 | Reinigen - Kaffeeablagerungen in der Maschine mit Qbo-Reinigungskapseln entfernen |
| 3  | Zu dieser Anleitung                            | 14 | Entkalken   |
| 3  | Sicherheitshinweise                            | 16 | Störung / Abhilfe   |
| 5  | Auf einen Blick (Lieferumfang)                 | 16 | Maschinenpflege   |
| 5  | Bedienfeld – Funktionen der Tasten             | 17 | Konformitätserklärung   |
| 6  | Schutzfolien und Verpackungsmaterial entfernen | 17 | Entsorgen   |
| 6  | Inbetriebnahme - vor dem ersten Gebrauch       | 18 | Garantie  |
| 7  | Maschine durchspülen                           | 18 | Service und Reparatur   |
| 8  | Das beste Aroma - der beste Geschmack          | 19 | Artikelnummer   |
| 8  | Große / kleine Tassen oder Gläser unterstellen |    |   |
| 9  | Maschine ein-/ausschalten                      |    |   |
| 9  | Standby-Modus (Ruhemodus)                      |    |   |
| 10 | Getränk zubereiten                             |    |   |
| 10 | Wassertank füllen                              |    |   |
| 11 | Nach dem Gebrauch                              |    |   |
| 12 | Stärke des Getränks (Getränkemenge) anpassen   |    |   |
| 12 | Werkseinstellungen wiederherstellen            |    |   |

## Technische Daten

Typ-/Modellnummer: 600 144  
Netzspannung: 220-240 V / 50 Hz  
Leistung: 1250 W  
Stromverbrauch  
Bereitschaftsbetrieb: <2 W  
Stromverbrauch im ausgeschalteten Zustand: <0,5 W  
Schutzklasse: I  
Pumpendruck: 19 bar  
Schalldruckpegel: <70dB(A)  
Fassungsvermögen Wassertank: 900 ml  
Fassungsvermögen Kapsel-  
Auffangbehälter: 6 Kapseln  
Brühmengen ab Werk:  
Caffè Grande ca. 180 ml  
Caffè ca. 125 ml  
Espresso ca. 40 ml

Made exclusively for:  
Tchibo GmbH, Überseering 18,  
22297 Hamburg, Germany  
www.tchibo.de

Im Zuge von Produktverbesserungen  
behalten wir uns technische und  
optische Veränderungen am Artikel vor.

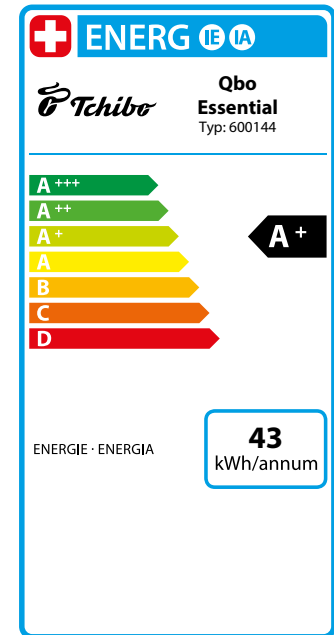

## Zu dieser Anleitung

Der Artikel ist mit Sicherheitsvorrichtungen ausgestattet. Lesen Sie trotzdem aufmerksam die Sicherheitshinweise und benutzen Sie den Artikel nur wie in dieser Anleitung beschrieben, damit es nicht versehentlich zu Verletzungen oder Schäden kommt.

Bewahren Sie diese Anleitung zum späteren Nachlesen auf.  
Bei Weitergabe des Artikels ist auch diese Anleitung mitzugeben.

Zeichen in dieser Anleitung:



Dieses Zeichen warnt Sie vor Verletzungsgefahren.



Dieses Zeichen warnt Sie vor Verletzungsgefahren durch Elektrizität.

Das Signalwort **GEFAHR** warnt vor möglichen schweren Verletzungen und Lebensgefahr.

Das Signalwort **WARNUNG** warnt vor Verletzungen und schweren Sachschäden.

Das Signalwort **VORSICHT** warnt vor leichten Verletzungen oder Beschädigungen.



So sind ergänzende Informationen gekennzeichnet.

---

## Sicherheitshinweise



### Verwendungszweck und Einsatzort

Die Maschine ist für das Brühen von Kaffee und Espresso mit Kapseln der Marke Qbo konzipiert.

Die Maschine ist dazu bestimmt, im Haushalt und haushaltsähnlichen Bereichen verwendet zu werden, wie beispielsweise

- in Läden, Büros oder ähnlichen Arbeitsumgebungen,
- in landwirtschaftlichen Anwesen,
- von Gästen in Hotels, Motels, Frühstückspensionen und anderen Wohneinrichtungen.

Wenn die Maschine gewerblich eingesetzt wird, muss sie von geschultem Personal beaufsichtigt und gereinigt werden. Eine über die Reinigung hinausgehende Wartung ist für die Maschine nicht erforderlich.

Benutzen Sie die Maschine nicht im Freien. Stellen Sie die Maschine in einem trockenen Innenraum auf. Vermeiden Sie hohe Luftfeuchtigkeit oder Staubkonzentration.

### GEFAHR für Kinder und Personen mit eingeschränkter Fähigkeit Geräte zu bedienen

- Kinder dürfen nicht mit dem Gerät spielen. Halten Sie Kinder unter 8 Jahren und Tiere von Gerät und Netzkabel fern.
- Dieses Gerät kann von Kindern ab 8 Jahren sowie von Personen mit verringerten physischen, sensorischen oder geistigen Fähigkeiten oder mit Mangel an Erfahrung oder Wissen verwendet werden, sofern sie beaufsichtigt werden oder in den sicheren Gebrauch des Gerätes unterwiesen wurden und die daraus resultierenden Gefahren verstehen.
- Kinder dürfen das Gerät nicht reinigen, es sei denn, sie sind über 8 Jahre alt und werden dabei beaufsichtigt. Das Gerät ist wartungsfrei.
- Stellen Sie das Gerät für Kinder unerreichbar auf.
- Die Restwasserschale lässt sich dank Magneten einfach in das Gerät einsetzen. Sollte sich einer der eingesetzten Magnete lösen, halten Sie Kinder davon fern. Wenn Magnete verschluckt oder eingeatmet wurden, suchen Sie sofort einen Arzt auf. Die Verbindung von Magneten im menschlichen Körper kann zu ernsthaften Verletzungen führen.
- Halten Sie Kinder von Verpackungsmaterial fern. Es besteht u.a. Erstickungsgefahr!

### GEFAHR durch Elektrizität

- Tauchen Sie Maschine, Stecker und Netzkabel niemals in Wasser, da dann die Gefahr eines elektrischen Schlages besteht. Reinigen Sie die Maschine nicht mit einem Wasserstrahl und stellen Sie sie nicht so auf, dass sie mit einem Wasserstrahl gereinigt werden könnte. Fassen Sie den Netzstecker nie mit feuchten Händen an.
- Lassen Sie die Maschine im eingeschalteten Zustand nie unbeaufsichtigt.
- Schließen Sie die Maschine nur an eine vorschriftsmäßig installierte Steckdose mit Schutzkontakten an, deren Netzspannung mit den technischen Daten der Maschine übereinstimmt.

- Das Netzkabel darf nicht geknickt oder gequetscht werden. Halten Sie es fern von scharfen Kanten und Hitzequellen.
- Benutzen Sie die Maschine nicht, wenn Maschine, Netzkabel oder Stecker beschädigt sind oder die Maschine heruntergefallen ist.
- Stellen Sie keine Getränke oder andere Gegenstände oben auf der Maschine ab.
- Ziehen Sie den Netzstecker aus der Steckdose, ...
  - ... wenn eine Störung auftritt,
  - ... wenn Sie die Maschine längere Zeit nicht benutzen,
  - ... bevor Sie Teile der Maschine herausnehmen und reinigen,
  - ... bevor Sie das Gehäuse der Maschine abwischen.
 Ziehen Sie dabei immer am Stecker, nicht am Netzkabel.
- Nehmen Sie keine Veränderungen an Maschine, Netzkabel oder anderen Teilen vor. Elektrogeräte dürfen nur durch Elektro-Fachkräfte repariert werden, da durch unsachgemäße Reparaturen erhebliche Folgeschäden entstehen können. Lassen Sie Reparaturen in einer Fachwerkstatt oder durch unseren Kundenservice durchführen.
- Wenn das Netzkabel der Maschine beschädigt ist, muss es durch den Hersteller oder seinen Kundendienst oder eine ähnlich qualifizierte Person ersetzt werden, um Gefährdungen zu vermeiden.

### **WARNUNG vor Verbrühungen/ Verbrennungen/Brand**

- Decken Sie die Maschine während des Betriebs nicht ab (z.B. durch Zeitschriften, Decken, Kleidung o.Ä.).
- Stellen Sie die Maschine zum Betrieb frei auf, keinesfalls direkt an einer Wand oder in einer Ecke, in einen Schrank, an einer Gardine o.Ä.
- Berühren Sie während sowie unmittelbar nach dem Gebrauch nicht den Getränke-Auslauf. Vermeiden Sie den Kontakt mit dem herauslaufenden Getränk.
- Öffnen Sie während des Betriebs nicht den Hebel und ziehen Sie nicht den Kapsel-Auffangbehälter heraus.

### **VORSICHT vor Verletzungen oder Sachschäden**

- **Verwenden Sie ausschließlich Original Qbo-Kapseln.** Verwenden Sie keine Kapseln anderer Hersteller, keine beschädigten oder deformierten Kapseln und füllen Sie auch niemals losen Kaffee ein, da dies die Maschine beschädigt. Eine Reparatur wird in diesem Fall nicht von der Garantie abgedeckt.
- Verwenden Sie die Maschine nur mit eingesetzter Restwasserschale, Abdeckung der Restwasserschale und Tassentisch.

- Füllen Sie nur frisches, kaltes Leitungs- bzw. Trinkwasser in den Wassertank. Verwenden Sie kein kohlenensäurehaltiges Mineralwasser oder andere Flüssigkeiten.
- Entkalken Sie die Maschine, sobald dies angezeigt wird.
- Heben Sie die Maschine nicht am Hebel hoch. Um die Maschine zu bewegen, fassen Sie sie seitlich am äußeren Gehäuse an.
- Stellen Sie die Maschine auf eine stabile, ebene Fläche, die gut ausgeleuchtet und gegen Feuchtigkeit und Wärme unempfindlich ist.
- Stellen Sie die Maschine nicht auf eine Herdplatte, direkt neben einen heißen Ofen, Heizkörper o.Ä., damit das Gehäuse nicht schmilzt.
- Verlegen Sie das Netzkabel so, dass es nicht zur Stolperfalle werden kann. Lassen Sie das Netzkabel nicht über eine Kante hängen, damit die Maschine nicht daran heruntergezogen werden kann.
- Halten Sie Karten mit Magnetstreifen wie Kreditkarten, EC-Karten etc. von der Restwasserschale bzw. den darin integrierten Magneten fern. Die Karten können beschädigt werden. Halten Sie auch magnetische Speichermedien und alle Geräte, die durch Magnetismus beeinflusst oder in ihrer Funktion beeinträchtigt werden können, fern davon.
- Die Maschine ist mit rutschfesten Füßen ausgestattet. Arbeitsflächen sind mit einer Vielfalt von Lacken und Kunststoffen beschichtet und werden mit verschiedensten Pflegemitteln behandelt. Daher kann nicht völlig ausgeschlossen werden, dass manche dieser Stoffe Bestandteile enthalten, die die Gerätefüße angreifen und aufweichen können. Legen Sie ggf. eine rutschfeste Unterlage unter die Maschine.
- Die Maschine darf keiner Temperatur unter 4 °C ausgesetzt werden. Das Restwasser im Heizsystem könnte gefrieren und Schäden verursachen.
- Schalldruckpegel <70dB(A).



Vor der Auslieferung überprüfen wir jede Maschine sorgfältig und testen sie mit Kaffee-Kapseln und Wasser. Daher ist es trotz gründlicher Reinigung möglich, dass sich noch minimale Reste von Kaffee oder Wasser in der Maschine befinden. Dies ist kein Zeichen mangelnder Qualität – das Gerät befindet sich in einwandfreiem Zustand.

## Auf einen Blick (Lieferumfang)

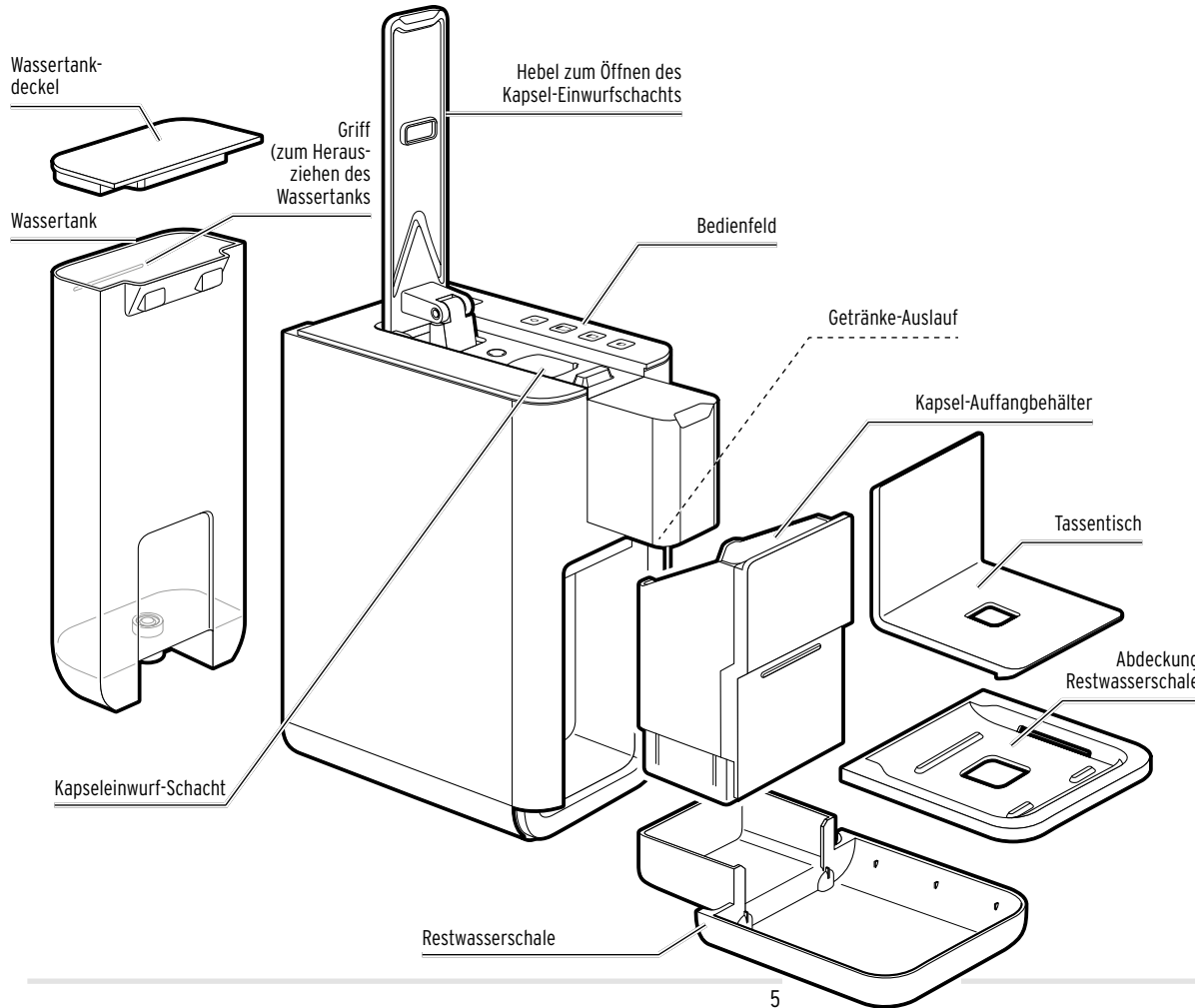

## Bedienfeld – Funktionen der Tasten



### Ein-/Aus-Taste



### Pflege-Taste

- Blinkt weiß (Wassertank leer)
- Leuchtet nach dem Einschalten ca. 3 Sekunden blau (Maschine muss gereinigt werden)
- Leuchtet rot (Maschine muss entkalkt werden)



### Getränk-Taste Caffè Grande



### Getränk-Taste Caffè



### Getränk-Taste Espresso

## Schutzfolien und Verpackungsmaterial entfernen

1. Nehmen Sie die Maschine aus der Verpackung.
2. Ziehen Sie sämtliche Schutzfolien von der Maschine ab und entfernen Sie sämtliches Verpackungsmaterial.



Das Verpackungsmaterial schützt die Maschine beim Transport.

Bewahren Sie die Verpackung für den Fall auf, dass Sie die Maschine transportieren oder jemals zurückgeben müssen.

## Inbetriebnahme - vor dem ersten Gebrauch



Setzen Sie bei der Inbetriebnahme keine Kapsel in die Maschine ein.

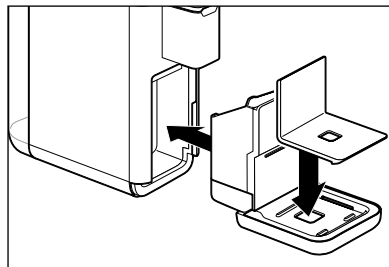

1. Setzen Sie den Tassentisch in der abgebildeten Ausrichtung auf die Abdeckung der Restwasserschale.
2. Schieben Sie die Restwasserschale bis zum Anschlag in die Maschine. Die Restwasserschale wird von Magneten in Position gehalten.

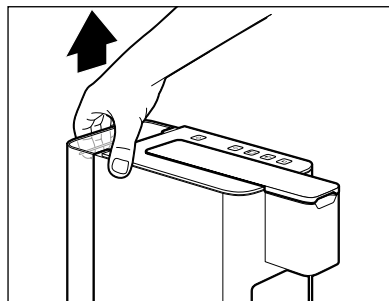

3. Ziehen Sie den Wassertank gerade nach oben aus der Maschine heraus.
4. Reinigen Sie den Wassertank wie im Kapitel „Maschinenpflege“ beschrieben.

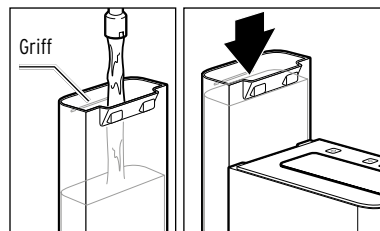

5. Füllen Sie den Wassertank anschließend bis zum Griff mit frischem, kaltem Leitungs- bzw. Trinkwasser.
6. Setzen Sie den Wassertank wieder von oben in die Maschine ein.

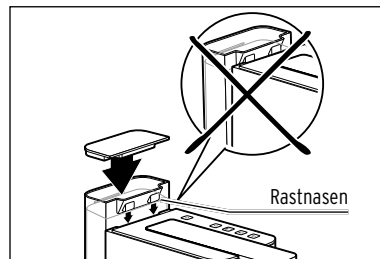

Die beiden Rastnasen am Wassertank müssen hinten im Gehäuse einhaken, da der Wassertank sonst ggf. nicht korrekt bzw. schräg in der Maschine steckt.

7. Drücken Sie den Wassertank bis zum Anschlag herunter, sodass er oben bündig mit dem Gehäuse abschließt.

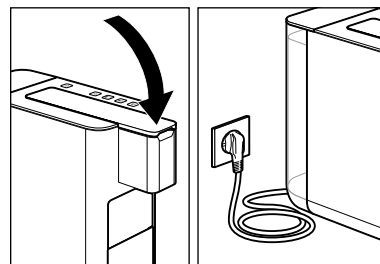

8. Der Hebel muss heruntergeklappt sein. Klappen Sie ihn ggf. herunter.
9. Stecken Sie den Netzstecker in eine gut erreichbare Steckdose.

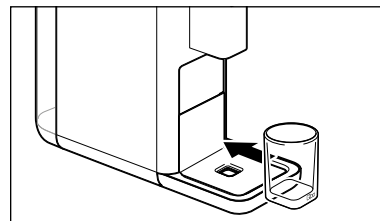

10. Stellen Sie eine leere Tasse unter den Getränke-Auslauf.



11. Drücken Sie eine beliebige Taste, um die Maschine einzuschalten.

Die Pflege-Taste  blinkt.

12. Drücken Sie die Pflege-Taste.



### WARNUNG

vor Verbrühungen/Verbrennungen

Heißes Wasser oder heißer Kaffee aus dem Getränke-Auslauf kann Verbrühungen verursachen.

• Fassen Sie während sowie unmittelbar nach dem Gebrauch nicht an den Getränke-Auslauf. Vermeiden Sie den Kontakt mit dem herauslaufenden Getränk.

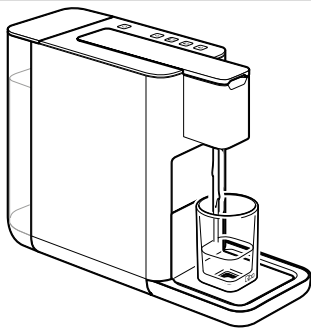

Die Pumpe startet. Sobald die Leitungen mit Wasser gefüllt sind, stoppt die Pumpe automatisch. Eine kleine Menge Wasser läuft in die untergestellte Tasse. Es ertönen zwei Signaltöne.

Anschließend heizt die Maschine auf Betriebstemperatur. Die drei Getränke-Tasten  blinken.

Sobald die Maschine aufgeheizt ist, ertönt ein Signalton und alle Tasten  leuchten konstant.

13. Gießen Sie das Wasser in der Tasse weg und spülen Sie die Maschine 2x durch, wie im Kapitel „Maschine durchspülen“ beschrieben. Danach ist die Maschine einsatzbereit.

## Maschine durchspülen

Nach der ersten Inbetriebnahme oder wenn Sie die Maschine länger als 2 Tage nicht genutzt haben, spülen Sie die Maschine durch, indem Sie 2 Tassen Wasser (**ohne Kapsel**) durchlaufen lassen.

Voraussetzungen:

- Der Netzstecker steckt in der Steckdose.
- Die Maschine ist eingeschaltet.
- Im Kapsel-Einwurfschacht befindet sich keine Kapsel.

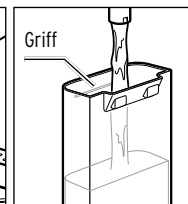
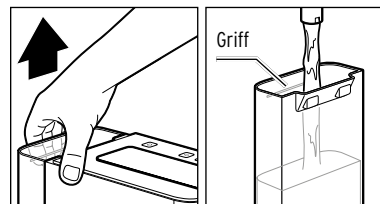

1. Ziehen Sie den Wassertank gerade nach oben aus der Maschine heraus und befüllen Sie ihn bis zum Griff mit frischem, kaltem Leitungs- bzw. Trinkwasser.

2. Setzen Sie den Wassertank wieder von oben in die Maschine ein.

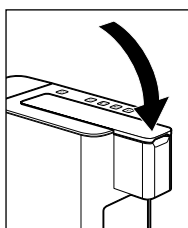
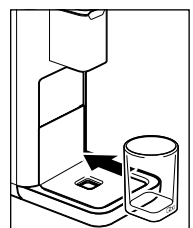

3. Stellen Sie eine leere Tasse unter den Getränke-Auslauf.

4. Klappen Sie ggf. den Hebel herunter.



5. Drücken Sie die mittlere Getränke-Taste (Caffè).

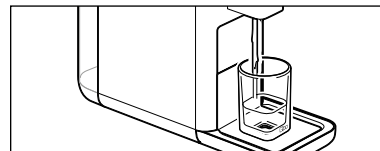

Die Pumpe spült Wasser durch die Leitungen, das in die untergestellte Tasse läuft. Am Ende des Spülvorgangs ertönt ein Signalton.

6. Gießen Sie das Wasser in der Tasse weg.
7. Wiederholen Sie die Schritte 4 bis 6.
8. Leeren Sie zum Schluss die Restwasserschale und ggf. den Kapsel-Auffangbehälter:

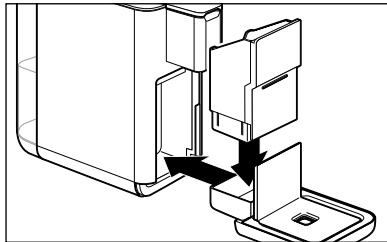
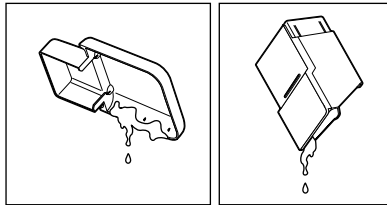
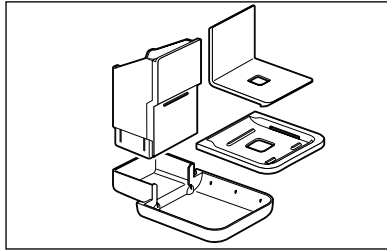
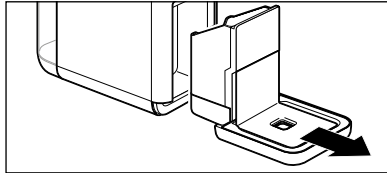

- ▷ Ziehen Sie die Restwasserschale heraus.
- ▷ Entnehmen Sie den Kapsel-Auffangbehälter, den Tassentisch und die Abdeckung der Restwasserschale.
- ▷ Leeren Sie die Restwasserschale und ggf. den Kapsel-Auffangbehälter.

9. Setzen Sie alle Teile wieder in die Maschine ein.

## Das beste Aroma - der beste Geschmack

### Eine Kapsel pro Tasse

Jede Kapsel ist für eine Tasse Caffè, Caffè Grande oder Espresso portioniert.

### Volles Aroma

Setzen Sie eine Kapsel erst ein, wenn Sie sie benötigen. Die Kapsel wird beim Einsetzen angestochen. Bleibt sie dann ungenutzt, verfliegt das Aroma.

### Tasse vorwärmen

Füllen Sie die Tasse mit heißem Wasser, das Sie kurz vor Gebrauch der Tasse weggießen. So schmeckt Ihr Getränk am besten.

### Stärke des Getränks

Die Stärke des Getränks regulieren Sie nach Ihrem persönlichen Geschmack, indem Sie die Wassermenge anpassen. Das geht ganz einfach und ist im Kapitel „Stärke des Getränks (Getränkemenge) anpassen“ beschrieben.

## Große / kleine Tassen oder Gläser unterstellen

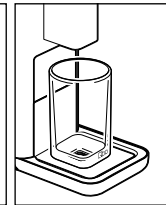
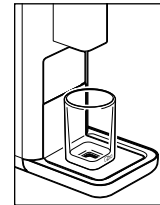

**Für große Tassen, hohe Gläser und Kaffeebecher** setzen Sie den Tassentisch in der abgebildeten Ausrichtung ein.

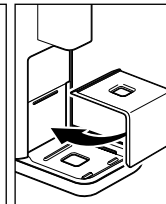
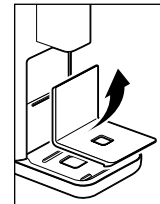

**Für kleine Tassen** drehen Sie den Tassentisch wie abgebildet um.



## Maschine ein-/ausschalten

### Maschine einschalten



- ▷ Um die Maschine einzuschalten ...  
... drücken Sie eine beliebige Taste oder,

... klappen Sie den Hebel bis zum Anschlag auf.

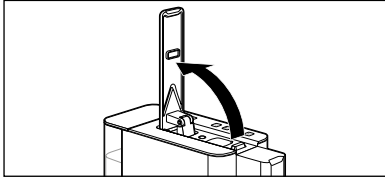

Die drei Getränke-Tasten  blinken.

Sobald die Maschine aufgeheizt ist, ertönt ein Signalton.

Alle Tasten  leuchten konstant.

### Maschine ausschalten



- ▷ Um die Maschine auszuschalten, drücken Sie die Ein-/Aus-Taste.

## Standby-Modus (Ruhemodus)

















Schalten Sie die Maschine nach Gebrauch stets mit der Ein-/Aus-Taste in den Standby-Modus. Die Maschine verbraucht dann nur noch geringfügig Strom. Wenn etwa 9 Minuten lang keine Taste gedrückt wird, schaltet die Maschine automatisch in den Standby-Modus. Dies ist einerseits eine Sicherheitsfunktion, andererseits wird dadurch Energie gespart. Zur Auswahl stehen vier Zeitspannen, nach denen sich die Maschine automatisch ausschalten soll: 2 Minuten, 9 Minuten, 30 Minuten oder 120 Minuten.

Die unterschiedlichen Ausschaltzeiten können Sie wie folgt einstellen:



- Halten Sie bei eingeschalteter Maschine die **Ein-/Aus**-Taste ca. 5 Sekunden gedrückt. Ein Signalton ertönt.

Jeweils eine der 4 Tasten leuchtet jetzt konstant, während die anderen 3 Tasten nicht leuchten. An der konstant leuchtenden Taste können Sie ablesen, welche Ausschaltzeit aktuell eingestellt ist:

Maschine nach 2 Minuten aus (Espresso-Taste)				
Maschine nach 9 Minuten aus (Caffè-Taste)				
Maschine nach 30 Minuten aus (Caffè Grande-Taste)				
Maschine nach 120 Minuten aus (Pflege-Taste)				

- Drücken Sie auf die Taste mit der gewünschten Ausschaltzeit (es ertönen 2 Signaltöne) oder warten Sie ca. 30 Sekunden, um die angezeigte Ausschaltzeit beizubehalten.

## Wassertank füllen

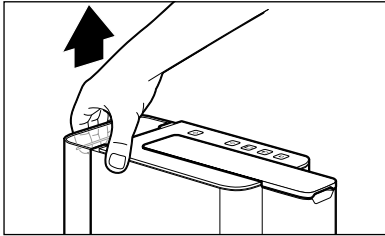

1. Ziehen Sie den Wassertank gerade nach oben aus der Maschine heraus.

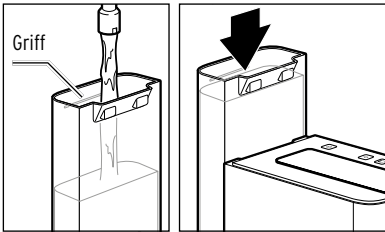

2. Füllen Sie den Wassertank anschließend bis zum Griff mit frischem, kaltem Leitungs- bzw. Trinkwasser.

3. Setzen Sie den Wassertank wieder von oben in die Maschine ein.

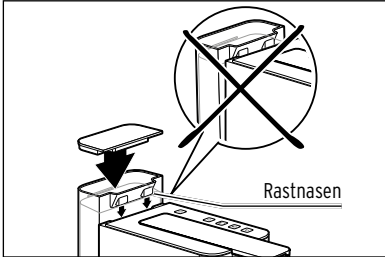

Die beiden Rastnasen am Wassertank müssen hinten im Gehäuse einhaken, da der Wassertank sonst ggf. nicht korrekt bzw. schräg in der Maschine steckt.

4. Drücken Sie den Wassertank bis zum Anschlag herunter, sodass er oben bündig mit dem Gehäuse abschließt.

## Getränk zubereiten

Voraussetzungen:

- Die Maschine ist eingeschaltet und einsatzbereit.
- Der Wassertank ist gefüllt.

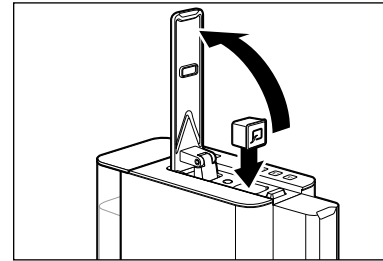

1. Klappen Sie den Hebel bis zum Anschlag auf.
2. Setzen Sie eine Qbo-Kapsel in die Maschine ein. Das „Q“ auf der Kapsel muss nach vorne zeigen.



Die Kapsel muss unversehrt sein: Nicht anstechen und nicht den Kapseldeckel entfernen, keine deformierte Kapsel einsetzen!

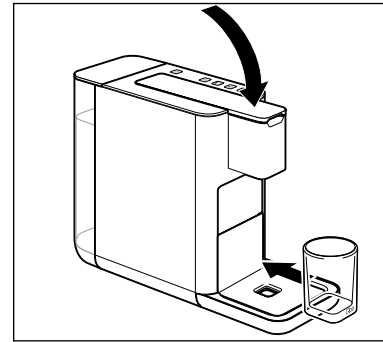

3. Klappen Sie den Hebel ganz herunter. Die eingesetzte Kapsel wird dabei in Boden und Deckel angestochen.
4. Stellen Sie eine leere Tasse oder einen Becher unter den Getränke-Auslauf.



### WARNUNG

vor Verbrühungen/Verbrennungen

Heißes Wasser oder heißer Kaffee aus dem Getränke-Auslauf kann Verbrühungen verursachen.

- Fassen Sie während sowie unmittelbar nach dem Gebrauch nicht an den Getränke-Auslauf. Vermeiden Sie den Kontakt mit dem herauslaufenden Getränk.



**Caffè Grande**



**Caffè**



**Espresso**

5. Drücken Sie die Getränke-Taste, die der eingesetzten Kapsel entspricht.

Der Brühvorgang startet und stoppt automatisch.

Am Ende des Brühvorgangs ertönt ein Signalton.

▷ Wenn Sie den Brühvorgang vorzeitig stoppen möchten, drücken Sie dieselbe Getränke-Taste während des Brühvorgangs noch einmal.



Bei der Espresso-Zubereitung wird eine kleine Menge Espresso vorgebrüht, damit sich das Aroma optimal entfalten kann. Dieser Vorgang ist durch einen kurzen Stopp am Anfang des Brühvorgangs bemerkbar. Caffè und Caffè Grande wird ohne Vorbrühen zubereitet.

6. Klappen Sie den Hebel bis zum Anschlag auf, damit die verbrauchte Kapsel in den Kapsel-Auffangbehälter fällt.

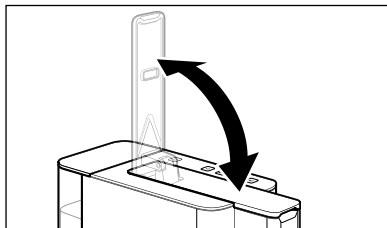

Voreinstellte Getränkemenge beim Kauf der Maschine:  
**Espresso** ca. 40 ml | **Caffè** ca. 125 ml | **Caffè Grande** ca. 180 ml

## Nach dem Gebrauch

▷ Leeren Sie regelmäßig die Restwasserschale und den Kapsel-Auffangbehälter:

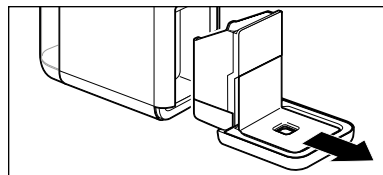

1. Ziehen Sie die Restwasserschale heraus.

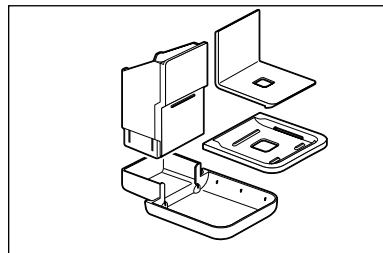

2. Entnehmen Sie den Kapsel-Auffangbehälter, den Tassentisch und die Abdeckung der Restwasserschale.

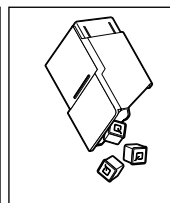
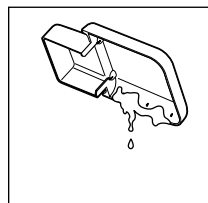

3. Leeren Sie die Restwasserschale und ggf. den Kapsel-Auffangbehälter. Es passen ca. 6 Kapseln in den Kapsel-Auffangbehälter.

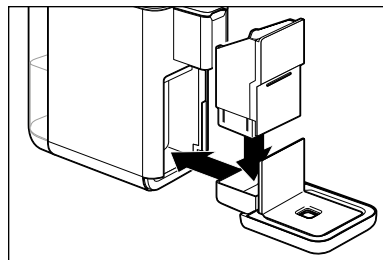

4. Setzen Sie alle Teile wieder in die Maschine ein.

## Stärke des Getränks (Getränkemenge) anpassen

Die Stärke des Getränks regulieren Sie nach Ihrem persönlichen Geschmack, indem Sie die Getränkmenge anpassen. Dies können Sie für einen einzelnen Brühvorgang durchführen oder speichern.

Voraussetzungen:

- Die Maschine ist eingeschaltet und einsatzbereit.
- Unter dem Getränke-Auslauf steht eine Tasse oder ein Glas.

### Stärke für den aktuellen Brühvorgang anpassen (ohne zu speichern)

- ▷ Wenn Ihnen das Getränk geschmacklich zu schwach ist, stoppen Sie den Wasserdurchlauf vorzeitig durch Drücken der blinkenden Getränke-Taste.
- ▷ Wenn Ihnen das Getränk geschmacklich zu stark ist, starten Sie den Brühvorgang erneut, ohne eine neue Kapsel einzusetzen. Drücken Sie die blinkende Taste noch einmal, sobald genügend Wasser durchgelaufen ist.

Voreingestellte Getränkmenge beim Kauf der Maschine:

**Espresso** ca. 40 ml | **Caffè** ca. 125 ml | **Caffè Grande** ca. 180 ml

Die Getränkmenge kann zwischen ca. 25 und 280 ml eingestellt werden.

### Stärke des Getränks fest einstellen (speichern)

- ▷ Sie können die werkseitig eingestellten Wassermengen dauerhaft verändern. Dadurch erhalten Sie Ihr Lieblingsgetränk immer genau so, wie Sie es mögen. Für jede Getränke-Taste ist jeweils eine individuelle Einstellung möglich: Je eine für Espresso, Caffè und Caffè Grande.
- ▷ Halten Sie die entsprechende Getränke-Taste gedrückt, bis die gewünschte Getränkmenge in die Tasse gelaufen ist.
  - 🗣️ Während Sie die Taste gedrückt halten, ertönt zunächst ein Signalton (bei Espresso stoppt die Maschine zusätzlich kurz für das Vorbrühen), bevor das Getränk schließlich ausgegeben wird.
- ▷ Mit dem Loslassen der Taste ist die Menge fest gespeichert. Zur Bestätigung ertönen zwei Signaltöne.

🗣️ Wenn fünf Signaltöne ertönen, konnte die neue Getränkmenge nicht gespeichert werden. In dem Fall wiederholen Sie den Vorgang wie zuvor beschrieben.

- ▷ Sollte die neue Einstellung nicht Ihrem Geschmack entsprechen, ändern Sie diese, indem Sie den Vorgang einfach wiederholen.

## Werkseinstellungen wiederherstellen

Sie können die ursprünglichen Wassermengen wieder einstellen.

Voraussetzungen:

Die Maschine ist eingeschaltet und einsatzbereit.



1. Halten Sie die drei Getränke-Tasten ca. 5 Sekunden lang gleichzeitig gedrückt.

Zur Bestätigung ertönen zwei Signaltöne und die drei Getränke-Tasten blinken.

2. Lassen Sie die Getränke-Tasten jetzt los.

Die werkseitig eingestellten Wassermengen sind wiederhergestellt. Anschließend wird die Maschine neu gestartet. Die Erstinbetriebnahme startet. Gehen Sie vor wie im Kapitel „Inbetriebnahme - vor dem ersten Gebrauch“ beschrieben.

## Reinigen - Kaffeeablagerungen in der Maschine mit Qbo-Reinigungskapseln entfernen



**WARNUNG** - Gesundheitsschäden durch Reinigungslösung

Unterbrechen Sie den Reinigungsvorgang nicht, da sonst Reste der Reinigungslösung in der Maschine zurückbleiben. Falls der Reinigungsvorgang doch einmal unterbrochen wurde, muss die Maschine vor dem nächsten Gebrauch gründlich durchgespült werden, um Gesundheitsschäden zu vermeiden. Der Gebrauch der Maschine ist solange blockiert und nicht möglich.

 Im Laufe der normalen Benutzung lagern sich Kaffeeffette in der Brühkammer und am Getränke-Auslauf ab. Die Qbo-Reinigungskapseln entfernen diese Ablagerungen. So schmeckt der Kaffee unverfälscht und gleichbleibend gut. Bei durchschnittlichem Kaffeekonsum muss die Maschine etwa einmal im Monat gereinigt werden.



**Pflege-Taste**

Wenn die Pflege-Taste nach dem Einschalten ca. 3 Sekunden **blau** leuchtet, muss die Maschine gereinigt werden.

**Der Reinigungsvorgang dauert ca. 5 Minuten.**

 Wenn Sie den Reinigungsvorgang nicht ausführen, leuchtet die Pflege-Taste bei jedem Einschalten der Maschine für ein paar Sekunden blau - solange, bis der Reinigungsvorgang ausgeführt wurde. Sie können den Reinigungsvorgang auch zwischendurch ausführen. Gehen Sie dazu wie beschrieben vor.

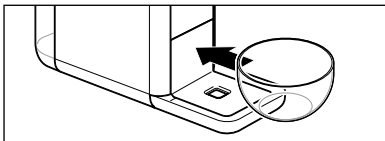

Voraussetzungen:

- Die Maschine ist eingeschaltet und einsatzbereit.
- Der Wassertank ist bis zum Griff gefüllt.

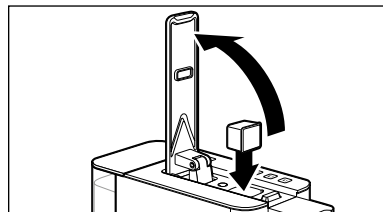

1. Stellen Sie einen mindestens 600 ml fassenden leeren Behälter unter den Getränke-Auslauf.



2. Klappen Sie den Hebel bis zum Anschlag auf.
3. Setzen Sie eine Qbo-Reinigungskapsel in die Maschine ein.
4. Klappen Sie den Hebel wieder ganz herunter. Die eingesetzte Kapsel wird dabei in Boden und Deckel angestochen.
5. Drücken Sie die Pflege-Taste 1x kurz. Die Pflege-Taste  leuchtet blau.
6. Halten Sie die Pflege-Taste ca. 5 Sekunden gedrückt, bis der Reinigungsvorgang startet. Die Pflege-Taste  blinkt.  
Die Maschine pumpt in mehreren kurzen Abständen insgesamt ca. 600 ml Reinigungslösung durch die Leitungen.
-  Beobachten Sie den untergestellten Behälter und leeren Sie ihn, bevor er überläuft.
7. Nach Abschluss schaltet sich die Maschine automatisch in den Standby-Modus. Der Reinigungsvorgang ist abgeschlossen.

## Entkalken



Pflege-Taste

Wenn die Pflege-Taste dauerhaft **rot** leuchtet, muss die Maschine entkalkt werden. Entkalken Sie sie in den nächsten Tagen. Warten Sie nicht länger, da sich sonst so viel Kalk bilden kann, dass ein Entkalker nicht mehr wirkt.

**Der Entkalkungsvorgang dauert ca. 30 Minuten.**

### VORSICHT - Geräteschäden durch Verkalkung

• **Entkalken Sie die Maschine, sobald dies angezeigt wird (nach ca. 50 l).**

Das erhöht die Lebensdauer Ihrer Maschine und spart Energie.

• Verwenden Sie keine Entkalker auf Basis von Ameisensäure.

• Verwenden Sie einen handelsüblichen flüssigen Entkalker für Kaffee- und Espresso-Maschinen. Andere Mittel können Materialien im Gerät beschädigen und/oder wirkungslos sein.



- Der Entkalkungsvorgang kann nicht unterbrochen werden. Falls der Entkalkungsvorgang doch unterbrochen wurde (z.B. durch einen Stromausfall), muss er beim nächsten Einschalten zu Ende geführt werden. Der Gebrauch der Maschine ist solange blockiert und nicht möglich.
- Wenn Sie den Entkalkungsvorgang nicht ausführen, leuchtet die Pflege-Taste bei jedem Einschalten der Maschine weiterhin rot - solange, bis der Entkalkungsvorgang ausgeführt wurde.
- Wenn Sie den Entkalkungsvorgang zwischendurch ausführen möchten (bevor die Pflege-Taste rot leuchtet), drücken Sie mehrmals die Pflege-Taste, bis die Taste rot leuchtet. Gehen Sie dann dazu wie beschrieben vor.

Voraussetzungen:

Die Maschine ist eingeschaltet und einsatzbereit.

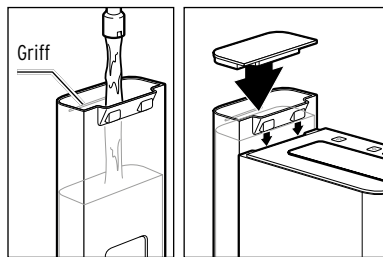
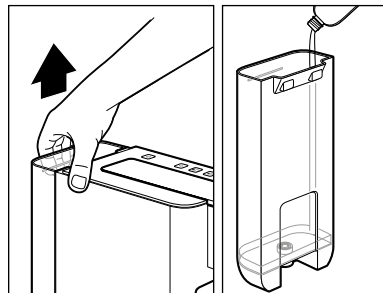
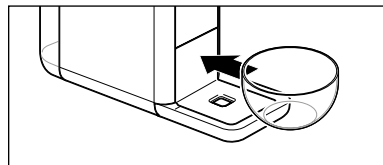

1. Stellen Sie einen mindestens 600 ml fassenden leeren Behälter unter den Getränke-Auslauf.  
 Der Behälter muss während des Entkalkungsvorgangs mehrmals geleert werden.
2. Ziehen Sie den Wassertank aus der Maschine heraus.
3. Füllen Sie einen handelsüblichen flüssigen Entkalker für Kaffee- und Espresso-Maschinen in den leeren Wassertank.  
**Tipp:** Wir empfehlen zum Entkalken **durgol® swiss espresso®** - erhältlich in jeder Tchibo Filiale und im Fachhandel.
4. Geben Sie Wasser bis zum Griff hinzu.
5. Setzen Sie den Wassertank wieder in die Maschine ein.

6. Halten Sie die Pflege-Taste ca. 5 Sekunden gedrückt, um den Entkalkungsvorgang zu starten.

Die Pflege-Taste  blinkt.

Die untere Getränke-Taste  leuchtet konstant.

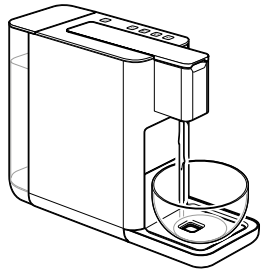

7. Drücken Sie die untere leuchtende Getränke-Taste (Espresso).

Der Entkalkungsvorgang beginnt.

Die untere Getränke-Taste ☐ erlischt.  
Die Pflege-Taste ⚙ blinkt.

Die Maschine pumpt in 2,5-Minuten-Abständen die komplette Entkalkungslösung durch die Leitungen.

**Der Vorgang dauert ca. 25 Minuten.**

**Wenn der Wassertank leer ist, stoppt die Maschine für ca. 2,5 Minuten.**

Nach 2,5 Minuten ertönt ein Signalton.

Die mittlere Getränke-Taste ☐ leuchtet.  
Die Pflege-Taste ⚙ blinkt.

8. Ziehen Sie den Wassertank aus der Maschine heraus.

9. Waschen Sie den Wassertank unter Zusatz eines Geschirrspülmittels ab.  
Trocknen Sie ihn gut ab.

Jetzt geht es weiter mit der Spülphase, um alle Entkalkerrückstände aus den Leitungen zu spülen.

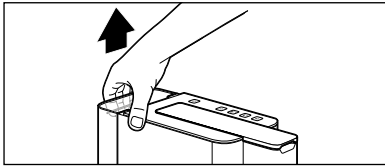

## Spülphase

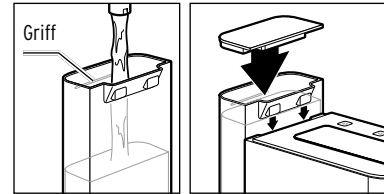

10. Füllen Sie den Wassertank bis zum Griff mit kaltem Leitungswasser und setzen Sie ihn wieder in die Maschine ein.

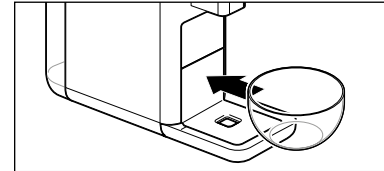

11. Stellen Sie einen mindestens 600 ml fassenden leeren Behälter unter den Getränke-Auslauf.



12. Drücken Sie die mittlere Getränke-Taste (Caffè).

Die Spülphase beginnt.

Die mittlere Getränke-Taste ☐ erlischt.  
Die Pflege-Taste ⚙ blinkt.

**Der Vorgang dauert ca. 2 Minuten.**

 Beobachten Sie den untergestellten Behälter und leeren Sie ihn, bevor er überläuft.

13. Nach Abschluss schaltet sich die Maschine automatisch in den Standby-Modus.  
Das Entkalken ist abgeschlossen.

## Maschinenpflege



**GEFAHR** - Lebensgefahr durch Stromschlag

Ein Stromschlag kann schwere Verletzungen und/oder Tod verursachen.

- Ziehen Sie den Netzstecker aus der Steckdose, bevor Sie das Gerät reinigen.
- Tauchen Sie Gerät, Netzstecker und Anschlusskabel niemals in Wasser oder andere Flüssigkeiten.
- Reinigen Sie das Gerät nicht mit einem Wasserstrahl, sondern nur wie nachfolgend beschrieben.

**VORSICHT** - Sachschaden

Eine falsche oder fehlende Reinigung kann die Maschine beschädigen.

- Verwenden Sie zum Reinigen keine scharfen Chemikalien, aggressive oder scheuernde Reinigungsmittel.

	Täglich	Wöchentlich	Bei Bedarf
Maschinengehäuse		X	X
Wassertank reinigen		X	X
Wassertank ausspülen	X		X
Kapsel-Auffangbehälter, Restwasserschale	X		X
Abdeckung Restwasserschale, Tassentisch	X		X

### Gehäuse reinigen

- ▷ Wischen Sie das Gehäuse mit einem weichen, feuchten Tuch ab.
- ▷ Wischen Sie bei Bedarf das Fach für den Kapsel-Auffangbehälter und die Aufnahme für den Wassertank mit einem weichen, feuchten Tuch aus.

### Wassertank reinigen

- ▷ Reinigen Sie den Wassertank unter Zusatz eines Geschirrspülmittels. Spülen Sie ihn danach unter fließendem Wasser gründlich aus und trocknen Sie ihn ab. **Der Wassertank ist nicht spülmaschinengeeignet.**

### Restwasserschale, Abdeckung der Restwasserschale, Kapsel-Auffangbehälter und Tassentisch reinigen

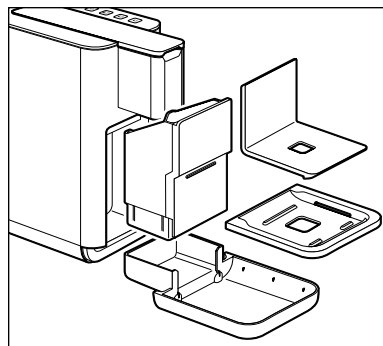

1. Ziehen Sie die Restwasserschale aus der Maschine und nehmen Sie alle Teile wie abgebildet auseinander.
2. Leeren Sie den Kapsel-Auffangbehälter und die Restwasserschale.
3. Waschen Sie alle Teile unter Zusatz eines Geschirrspülmittels ab. Trocknen Sie die Teile gut ab. **Alle Teile sind nicht spülmaschinengeeignet.**

## Störung / Abhilfe

Die Maschine stoppt während der Getränke-zubereitung, dem Reinigungs- und Entkalkungs-vorgang und die Pflege-Taste  blinkt weiß.

Ist der Wassertank leer?

1. Füllen Sie den Wassertank mit frischem Wasser und setzen Sie ihn in die Maschine ein.
2. Drücken Sie auf die Pflege-Taste . Der zuvor gestartete Vorgang wird fortgesetzt.

Die Pflege-Taste  leuchtet nach dem Einschalten ca. 3 Sekunden lang blau.

Die Maschine muss gereinigt werden.

- ▷ Gehen Sie vor, wie im Kapitel „Reinigen“ beschrieben.



Die Pflege-Taste  leuchtet nach dem Einschalten dauerhaft rot.

Die Maschine muss entkalkt werden.

▷ Gehen Sie vor, wie im Kapitel „Entkalken“ beschrieben.

Die drei Getränke-Tasten  blinken.

Wurde der Hebel der Maschine vor dem Ende des Brühvorgangs aufgeklappt?

1. Klappen Sie den Hebel der Maschine wieder nach unten.

2. Drücken Sie eine der drei Getränke-Tasten



Der Brühvorgang wird fortgesetzt und beendet.



Öffnen Sie den Hebel erst, wenn der Brühvorgang beendet ist bzw. die drei Getränke-Tasten  wieder dauerhaft leuchten.

Die Pflege-Taste  und die drei Getränke-Tasten  blinken.

Ist der Hebel der Maschine bis zum Anschlag heruntergeklappt?

▷ Klappen Sie den Hebel der Maschine bis zum Anschlag herunter.

Das Getränk ist nicht heiß genug.

Speziell bei Espresso ist die Getränkmenge im Verhältnis zur Tasse so gering, dass sie schneller abkühlt.

▷ Füllen Sie die Tasse mit heißem Wasser, das Sie kurz vor Gebrauch der Tasse weggießen.

So schmeckt Ihr Getränk am besten.

## Konformitätserklärung

Hiermit erklärt die Tchibo GmbH, dass dieses Produkt zum Zeitpunkt des Inverkehrbringens den grundlegenden Anforderungen und den übrigen einschlägigen Bestimmungen folgender Richtlinien entspricht:

2006/42/EG - Maschinenrichtlinie

2014/30/EU - EMV-Richtlinie

2009/125/EG - Ökodesign Richtlinie

2012/19/EU - WEEE

2011/65/EU - Beschränkung der Verwendung bestimmter gefährlicher Stoffe in Elektro- und Elektronikgeräten

TCHIBO GmbH - Überseering 18 - 22297 Hamburg -

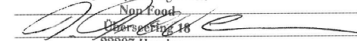

Tchibo GmbH  
Quality Management

  
Thorsten Tiedemann / Head of Quality Management

Die vollständige Konformitätserklärung finden Sie unter Eingabe der Typ-/Modellnummer (**600 144**) auf [www.tchibo.de/anleitungen](http://www.tchibo.de/anleitungen).

## Entsorgen

Der Artikel und seine Verpackung wurden aus wertvollen Materialien hergestellt, die wiederverwertet werden können. Dies verringert den Abfall und schont die Umwelt.



**Geräte**, die mit diesem Symbol gekennzeichnet sind, dürfen nicht mit dem Hausmüll entsorgt werden! Sie sind gesetzlich dazu verpflichtet, Altgeräte getrennt vom Hausmüll zu entsorgen. Elektrogeräte enthalten gefährliche Stoffe. Diese können bei unsachgemäßer Lagerung und Entsorgung der Umwelt und Gesundheit schaden. Informationen zu Sammelstellen, die Altgeräte kostenlos entgegennehmen, erhalten Sie bei Ihrer Gemeinde- oder Stadtverwaltung.

Wir sind Mitglied des Rücknahmesystems take-e-back. Weitere Informationen dazu finden Sie unter [www.tchibo.de/entsorgung](http://www.tchibo.de/entsorgung).

## Garantie

Die Tchibo GmbH übernimmt **24 Monate Garantie** ab Kaufdatum.

Tchibo GmbH, Überseering 18, 22297 Hamburg, Germany

**Innerhalb der Garantiezeit** beheben wir kostenlos alle Material- oder Herstellfehler. Voraussetzung für die Gewährung der Garantie ist die Vorlage eines Kaufbelegs von Tchibo oder eines von Tchibo autorisierten Vertriebspartners. Diese Garantie gilt innerhalb der EU, der Schweiz und in der Türkei.

**Von der Garantie ausgenommen** sind Schäden, die auf unsachgemäßer Behandlung oder mangelhafter Entkalkung beruhen, sowie Verschleißteile und Verbrauchsmaterial. Diese können Sie bei unserem Qbo Service-Team bestellen. Reparaturen außerhalb der Garantie können Sie, sofern noch möglich, gegen individuelle Berechnung zum Selbstkostenpreis von unserem Repaircenter durchführen lassen.

**Die gesetzlichen Gewährleistungsrechte** werden durch diese Garantie nicht eingeschränkt.

---

## Service und Reparatur

Sollte sich wider Erwarten ein Mangel herausstellen, wenden Sie sich bitte zuerst an unser Qbo Service-Team. Unsere Mitarbeiter helfen Ihnen gerne und vereinbaren mit Ihnen die weitere Vorgehensweise.

**Wenn ein Einsenden des Artikels notwendig ist**, beachten Sie bitte Folgendes: Damit die **Maschine** auf dem Transport keinen zusätzlichen Schaden nimmt, **reinigen** Sie den Wassertank, die Restwasserschale und den Kapsel-Auffangbehälter, bevor Sie die Maschine verpacken.

Gehen Sie dabei wie folgt vor:

- entfernen Sie alte Kapseln und Flüssigkeiten,
- spülen und trocknen Sie alle Einzelteile.

Legen Sie eine **Kopie des Kaufbelegs** zum Artikel und geben Sie bitte folgende Daten an:

- Ihre **Adressdaten**,
- eine **Telefonnummer** (tagsüber) und/oder eine **E-Mail-Adresse**,
- das **Kaufdatum** und
- eine möglichst **genaue Fehlerbeschreibung**.

Verpacken Sie Ihre **Qbo** gut, damit nichts auf dem Transportweg passieren kann, und senden diese an unser Repaircenter. Nur dann kann der Defekt optimal repariert werden und eine zügige Rücksendung erfolgen.

Die Adressdaten zur Einsendung erhalten Sie von unserem „Qbo Service-Team“, dessen Kontaktdaten wir weiter unten für Sie aufgeführt haben.

Nach Abgabe der Sendung bei der Post bewahren Sie den Einsendebeleg für Rückfragen bitte auf.

**Liegt kein Garantiefall vor**, informieren Sie uns, ob:

- Sie einen Kostenvoranschlag wünschen, wenn Kosten von über EUR 15,-/SFR 17,- entstehen oder
- der Artikel unrepariert an Sie zurückgesendet werden soll (kostenpflichtig) oder
- der Artikel entsorgt werden soll (kostenfrei für Sie).

**Für Produktinformationen, Zubehöbestellungen oder Fragen zur Serviceabwicklung** wenden Sie sich bitte an unser Qbo Service-Team. Bei Rückfragen geben Sie die Artikelnummer an.

## Qbo Service-Team

### Deutschland

Für die kostenlose Einsendung an das Repaircenter erhalten Sie unter **www.tchibo.de/reklamation** ein Versandetikett und einen Reklamationsbeileger. Dafür benötigen Sie die 6-stellige Artikelnummer, die Sie der Verpackung, dem Artikel oder der Bedienungsanleitung entnehmen können.

Haben Sie ein Onlinekonto? Dann loggen Sie sich vor Eingabe der Artikelnummer unter „Mein Tchibo“ ein. Das Versandetikett und der Reklamationsbeileger befüllen sich dann automatisch mit Ihren im Onlinekonto hinterlegten Daten.

Sofern sich das Formular nicht automatisch mit Ihren persönlichen Angaben füllt, erfassen Sie diese manuell. Das Versandetikett und der Reklamationsbeileger werden Ihnen dann automatisch an die im Formular angegebene E-Mail-Adresse zugeschickt. Drucken Sie bitte beides aus.

Wichtig: Der Strichcode beim Versandetikett darf nicht beschrieben oder überklebt werden. Der Versand mit diesem Etikett ist nur innerhalb Deutschlands möglich!

**☎ 040 60 02 79 00**

Montag - Sonntag  
von 7.00 bis 22.00 Uhr  
E-Mail: [service@tchibo.de](mailto:service@tchibo.de)

### Österreich

Für die kostenlose Einsendung an unser Repaircenter erhalten Sie ein Versandetikett per E-Mail unter:

**☎ 0800 40 02 35**  
(kostenfrei)

Montag - Sonntag  
von 7.00 bis 22.00 Uhr  
E-Mail: [service@tchibo.at](mailto:service@tchibo.at)

### Schweiz

Die aktuellen Adressdaten zur Einsendung an unser Repaircenter erhalten Sie unter:

**☎ 0800 22 44 44**  
(kostenfrei)

Montag - Freitag  
von 8.00 bis 20.00 Uhr  
Samstag  
von 8.00 bis 16.00 Uhr  
E-Mail: [service@tchibo.ch](mailto:service@tchibo.ch)

## Artikelnummer



Artikelnummer

Typ / Modell

Die Artikelnummer Ihrer Qbo finden Sie auf dem Typenschild am Gehäuseboden. Bevor Sie die Qbo auf die Seite legen, ziehen Sie die Restwasserschale und den Wassertank heraus.

Schützen Sie den Untergrund mit einer Unterlage, da Restkaffee/-wasser heraustropfen kann.