

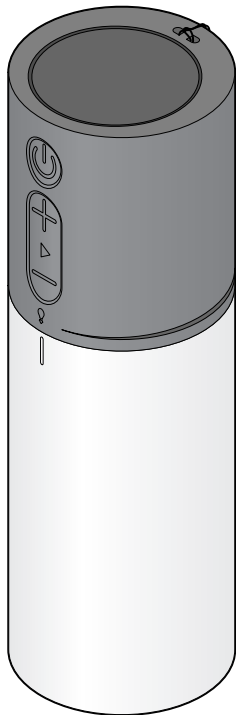

Bluetooth®-Lautsprecher mit Stimmungslicht



de Bedienungsanleitung und Garantie

Liebe Kundin, lieber Kunde!

Ihr neuer **Bluetooth**[®]-Lautsprecher ist die ideale Ergänzung zu modernen Mobilgeräten wie z.B. Tablets und Smartphones. Die drahtlose Verbindung über **Bluetooth**[®] unterstützt die Übertragung von Audio-Dateien in allen Formaten sowie den A2DP-Standard.

Um andere mobile Geräte wie z.B. MP3-Player und Tablets ohne **Bluetooth**[®]-Funktion anzuschließen, ist der Lautsprecher zusätzlich mit einem Audio-Anschluss für 3,5-mm-Klinke ausgerüstet.

Der integrierte Akku kann direkt am PC oder über einen USB-Netzadapter am normalen Stromnetz aufgeladen werden.

Ihr Tchibo Team



www.tchibo.de/anleitungen

Inhalt

- 4 Sicherheitshinweise**
- 7 Auf einen Blick (Lieferumfang)**
- 8 Bedienelemente**
- 9 Inbetriebnahme**
 - 9 Akku laden
- 10 Ein Bluetooth®-fähiges Gerät verbinden**
 - 10 Bluetooth®
 - 11 Reset
- 11 Bluetooth®: Musik abspielen**
 - 11 Musik abspielen
 - 12 Lautstärke regeln
- 13 Wiedergabe externer Audio-Geräte**
- 14 Weißes Licht einschalten**
- 14 Farbiges Licht einschalten**
- 15 Störung / Abhilfe**
- 16 Konformitätserklärung**
- 17 Entsorgen**
- 18 Technische Daten**
- 19 Garantie**
- 20 Tchibo Repair Center und Kundenberatung**

Sicherheitshinweise



Lesen Sie aufmerksam die Sicherheitshinweise und benutzen Sie den Artikel nur wie in dieser Anleitung beschrieben, damit es nicht versehentlich zu Verletzungen oder Schäden kommt. Bewahren Sie diese Anleitung zum späteren Nachlesen auf. Bei Weitergabe des Artikels ist auch diese Anleitung mitzugeben.

Verwendungszweck

- Der Lautsprecher dient als Tonausgabegerät via **Bluetooth®** oder Audiokabel für mobile Wiedergabegeräte wie Smartphones, Tablet-PCs, Notebooks, MP3-Player etc.
- Der Lautsprecher ist für den privaten Gebrauch konzipiert und für gewerbliche Zwecke ungeeignet.
- Verwenden Sie den Artikel nur unter moderaten klimatischen Bedingungen.

GEFAHR für Kinder

- Kinder erkennen nicht die Gefahren, die bei unsachgemäßem Umgang mit Elektrogeräten entstehen können. Halten Sie Kinder daher von dem Artikel fern.
- Halten Sie Kinder von Verpackungsmaterial fern.
Es besteht u.a. Erstickungsgefahr!

GEFAHR durch Elektrizität

- Der Lautsprecher ist bei geschlossener Abdeckung gegen Spritzwasser geschützt (IPX4). Tauchen Sie ihn jedoch nicht in Wasser oder andere Flüssigkeiten ein.
- Nehmen Sie keine Veränderungen am Artikel vor. Lassen Sie Reparaturen am Artikel nur von einer Fachwerkstatt bzw. im Service Center durchführen. Durch unsachgemäße Reparaturen können erhebliche Gefahren für den Benutzer entstehen.
- Öffnen bzw. entfernen Sie auf keinen Fall Teile des Lautsprechergehäuses. Stecken Sie keine Gegenstände in die Gehäuseöffnungen.

Wenn Sie den Lautsprecher aufladen, beachten Sie:

- Stellen Sie keine mit Flüssigkeit gefüllten Gefäße, wie z.B. Blumenvasen, auf oder in die nähere Umgebung des Lautsprechers. Das Gefäß kann umkippen und die Flüssigkeit kann die elektrische Sicherheit beeinträchtigen.
- Der Akku kann und darf nicht selbst ausgetauscht oder ausgebaut werden. Bei unsachgemäßem Auswechseln des Akkus besteht Explosionsgefahr. Ersatz nur durch denselben oder einen gleichwertigen Akku-Typ. Ist der Akku defekt, wenden Sie sich an eine Fachwerkstatt bzw. an unser Service Center.

WARNUNG vor Gesundheitsschäden

- Personen mit lichtempfindlicher Epilepsie können epileptische Anfälle erleiden oder bewusstlos werden, wenn sie im alltäglichen Leben spezielle Lichtblinksignale oder Lichtmuster wahrnehmen. Das kann auch dann der Fall sein, wenn bei diesen Personen zuvor noch keine epileptischen Symptome beobachtet wurden oder epileptische Anfälle aufgetreten sind.

WARNUNG vor Verbrennungen/Brand

- Stellen Sie den Lautsprecher nicht in geschlossene Schränke oder Regale ohne ausreichende Belüftung. Der Lautsprecher muss einen Abstand von mind. 5 cm zu allen Seiten haben.
- Die Belüftung darf nicht durch Verdecken der Lüftungsöffnungen durch Gegenstände behindert werden (z.B. Zeitschriften, Tischdecken, Vorhänge o.Ä.).
- Stellen Sie keine offenen Brandquellen, wie z.B. brennende Kerzen, auf oder in die Nähe des Lautsprechers. Kerzen und andere offene Flammen müssen zu jeder Zeit vom Artikel ferngehalten werden, um die Ausbreitung von Feuer zu verhindern.
- Der Artikel enthält einen Lithium-Ionen-Akku. Dieser darf nicht auseinandergenommen, in Feuer geworfen oder kurzgeschlossen werden.

VORSICHT - Sachschäden

- Schließen Sie den Lautsprecher nicht an einen Lautsprecherausgang eines separaten Leistungsverstärkers an, da der Artikel dadurch beschädigt werden kann.
- Schützen Sie den Lautsprecher vor starker Hitze z.B. durch direkte Sonneneinstrahlung oder Heizkörper, vor Staub und Feuchtigkeit.
- Wird der Lautsprecher von einem kalten an einen warmen Ort gebracht, kann Kondensfeuchtigkeit im Gerät entstehen. Lassen Sie das Gerät einige Stunden ausgeschaltet.
- Halten Sie magnetisierte Ausweise, Telefon-, Kreditkarten u.Ä. sowie Tonbänder, Uhren usw. aus unmittelbarer Nähe fern. Diese können von den Magneten, die im Lautsprecher eingebaut sind, beschädigt werden.
- Verwenden Sie zum Reinigen keine scharfen Chemikalien, aggressive oder scheuernde Reinigungsmittel. Verwenden Sie ein weiches, fussel freies Tuch.
- Es kann nicht völlig ausgeschlossen werden, dass manche Lacke, Kunststoffe oder Möbelpflegemittel das Material der rutschhemmenden Standfläche angreifen und aufweichen. Um unliebsame Spuren auf den Möbeln zu vermeiden, legen Sie deshalb ggf. eine rutschfeste Unterlage unter den Artikel.

Auf einen Blick (Lieferumfang)

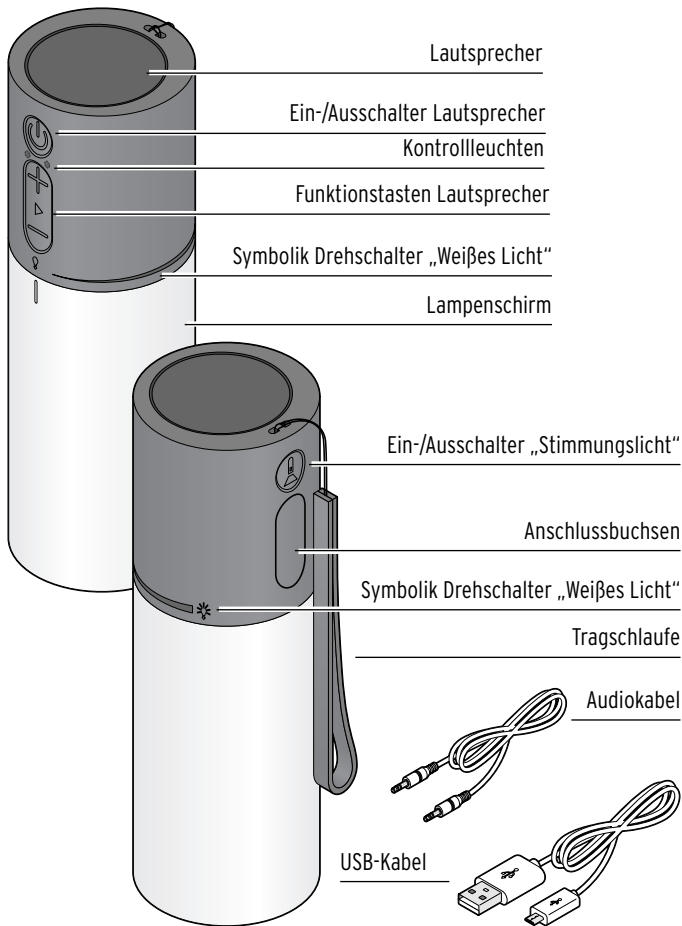

Bedienelemente

Funktionstasten

Lautsprecher:

- ⏻ Ein-/Ausschalter
- + kurz drücken: nächsten Titel aufrufen
lang drücken: Lautstärke erhöhen
- ▶ Wiedergabe starten/pausieren
- kurz drücken: vorigen Titel aufrufen
lang drücken: Lautstärke verringern

Stimmungslicht:

- 🔦 1x drücken: Licht mit Farbwechsel ein
- 2x drücken: Farbwechsel stopp
- 3x drücken: Licht aus

Weißes Licht (dimmbar):

- 💡 weißes Licht aus
- 💡 weißes Licht max. ein

Anschlussbuchsen

- DCin Micro-USB-Buchse zum Laden des Akkus
- 🎧 Klinkenbuchse zum Anschluss externer Wiedergabegeräte

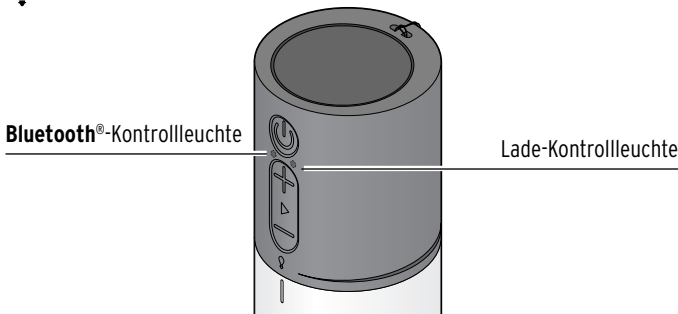

Inbetriebnahme

Um Schäden am Akku zu vermeiden, ist dieser bei Lieferung nur halb aufgeladen. Laden Sie den Akku vor dem ersten Gebrauch vollständig auf.

Akku laden

Sie können den Akku des Lautsprechers an einem PC oder über einen 5V/2,3A-Netzadapter (nicht im Lieferumfang enthalten) am Stromnetz aufladen.

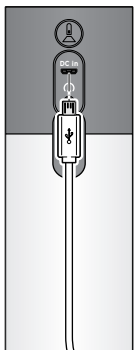

PC/Mac
USB

1. Klappen Sie die Abdeckung der Anschlussbuchsen nach unten.
2. Schließen Sie das eine Ende des USB-Kabels an die Anschlussbuchse **DCin** und das andere Ende an einen Computer oder an einen USB-Netzadapter an.

Die Kontrollleuchte leuchtet rot.
Ein normaler Ladevorgang dauert bei leerem Akku ca. 3-4 Stunden.
Sobald der Akku vollständig geladen ist, wechselt die Kontrollleuchte von rot zu grün

Der Akku muss geladen werden, wenn die Kontrollleuchte in kurzen Intervallen rot aufblinkt.



- Die Spielzeit über **Bluetooth**[®] (bei ausgeschaltetem Licht, je nach Lautstärke, Umgebungsbedingungen etc.) beträgt ca. 4-5 Stunden.
- Am längsten hält die Kapazität des Akkus bei Raumtemperatur. Je niedriger die Umgebungstemperatur, desto mehr verkürzt sich die Spielzeit.
- Um die volle Kapazität des Akkus solange wie möglich zu erhalten, laden Sie den Akku auch bei Nichtgebrauch mindestens 1x im Monat vollständig auf.



- Laden Sie den Akku bei Temperaturen von +10 bis +40 °C.
- Sie können den Lautsprecher benutzen, während der Akku lädt. Dies verlängert allerdings die Ladezeit. Bei Verwendung eines Netzadapters mit weniger als 2,3 A kann es vorkommen, dass der Lautsprecher während des Ladens nicht sofort zur Verfügung steht.

Standby-Modus

Um unnötigen Stromverbrauch zu vermeiden, ist der **Bluetooth**[®]-Lautsprecher mit einer automatischen Abschalt-Funktion ausgestattet, die das Gerät automatisch ausschaltet, wenn es 10 Minuten lang kein Signal empfängt.

Ein **Bluetooth**[®]-fähiges Gerät verbinden

Sie können Musik von **Bluetooth**[®]-fähigen mobilen Geräten (Mobiltelefon, Tablet-PC) über den Lautsprecher ausgeben.



- **Bluetooth**[®] bezeichnet eine drahtlose Datenübertragung zwischen zwei Geräten. Dies funktioniert für einfache Daten, Musik und Fotos, bei diesem Artikel für Musikdateien. Die meisten Mobiltelefone und Tablet-PCs, die heute in Gebrauch sind, sind auch **Bluetooth**[®]-fähig.
- Ggf. ist die Eingabe eines Passwortes erforderlich. Geben Sie dann **0000** ein.
- Beachten Sie in jedem Fall die Bedienungsanleitung Ihres mobilen Gerätes.
- Das Audiokabel darf nicht in der Anschlussbuchse  eingesteckt sein.

Bluetooth[®]

Bluetooth[®]-Verbindung aufbauen

1. Drücken und halten Sie die Taste  solange gedrückt, bis die Kontrollleuchte blau blinkt.

2. Schalten Sie Ihr mobiles Gerät ein.
3. Starten Sie die Gerätesuche an Ihrem mobilen Gerät.
4. Wählen Sie **TCM 350437** aus der Liste aus und verbinden Sie die Geräte.

Sobald die Geräte miteinander verbunden sind, leuchtet die Kontrollleuchte dauerhaft blau.



Wenn Sie den Lautsprecher zwischendurch ausschalten, verbindet er sich nach dem Wiedereinschalten automatisch mit dem **Bluetooth®**-Gerät, sofern dies in der Nähe und eingeschaltet sowie **Bluetooth®** aktiviert ist.

Bluetooth®-Verbindung trennen

Es kann immer nur ein Gerät zur Zeit über **Bluetooth®** mit dem **Bluetooth®**-Lautsprecher verbunden sein. Wenn Sie ein anderes Gerät paaren wollen, trennen Sie zuerst eine bereits bestehende Verbindung, indem Sie die **Bluetooth®**-Funktion am mobilen Gerät ausschalten.

Reset

Elektromagnetische Strahlungen im Umfeld des Gerätes können zu Funktionsstörungen führen. Wenn sich das Gerät nicht verbindet, führen Sie einen Reset durch: Entfernen Sie das Gerät aus dem Bereich der elektromagnetischen Strahlungen. Schalten Sie das Gerät für einige Sekunden aus und dann wieder ein.

Bluetooth®: Musik abspielen

Musik abspielen

Der Lautsprecher kann Musik in allen gängigen Datei-Formaten wiedergeben, die Ihr Wiedergabegerät unterstützt. Der Lautsprecher unterstützt auch den Übertragungsstandard A2DP. Dieser Standard wird von den meisten gängigen mobilen Geräten unterstützt und wurde speziell dafür entwickelt, Stereo-Audio-Signale drahtlos via **Bluetooth®** zu übertragen.



- Ggf. müssen Sie diese Übertragungsart über A2DP manuell an Ihrem mobilen Gerät aktivieren. Lesen Sie dazu die Bedienungsanleitung Ihres mobilen Gerätes.
 - Je nach mobilem Gerät kann es sein, dass das erste Starten der Wiedergabe vom Lautsprecher aus nicht funktioniert. Starten Sie die Wiedergabe in diesem Fall manuell. Das Unterbrechen und Fortsetzen der Wiedergabe funktioniert dann mit jedem Gerät.
- ▷ Starten Sie die Wiedergabe, indem Sie die entsprechende Funktion an Ihrem mobilen Gerät aktivieren.
 - ▷ Um die Wiedergabe zwischendurch zu unterbrechen, drücken Sie kurz die Taste ► am Lautsprecher.
 - ▷ Um die Wiedergabe fortzusetzen, drücken Sie erneut kurz die Taste ► am Lautsprecher.

Titel auswählen

- ▷ Um zum nächsten Titel zu springen, drücken Sie kurz die Taste +.
- ▷ Um zum Titelanfang zu springen, drücken Sie kurz die Taste -.
- ▷ Um zum vorherigen Titel zu springen, drücken Sie 2x kurz die Taste -.

Lautstärke regeln

- ▷ Um die Lautstärke zu erhöhen, drücken und halten Sie die Taste + gedrückt, bis die gewünschte Lautstärke erreicht ist. Bei Erreichen der Maximal-Lautstärke ertönt ein Signalton.
- ▷ Um die Lautstärke zu verringern, drücken und halten Sie die Taste - gedrückt, bis die gewünschte Lautstärke erreicht ist.

Wiedergabe externer Audio-Geräte

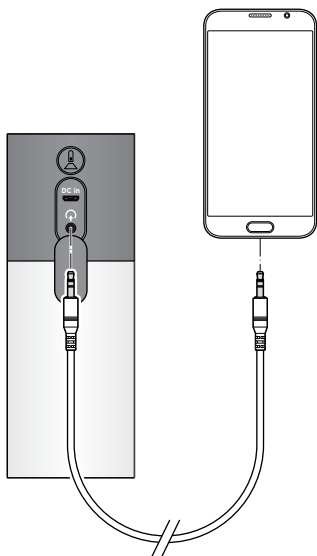

Mobile Wiedergabegeräte ohne **Bluetooth**®-Funktion können Sie mit dem beiliegenden Audiokabel direkt an den Lautsprecher anschließen.

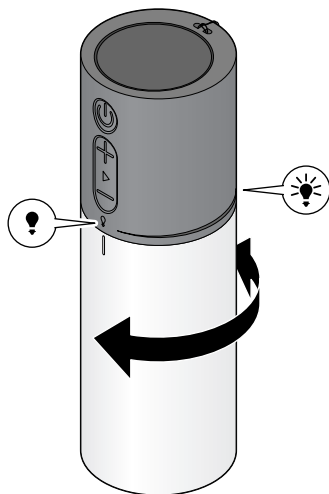

1. Verbinden Sie den Kopfhörer-Ausgang des Wiedergabegerätes über das beiliegende Audiokabel mit der Anschlussbuchse  am Lautsprecher.
 2. Verringern Sie die Lautstärke an beiden Geräten und schalten Sie beide Geräte ein.
 3. Starten bzw. stoppen Sie die Wiedergabe am Wiedergabegerät.
 4. Stellen Sie am Lautsprecher mit der Taste **+** die maximale Lautstärke ein und regulieren Sie die Lautstärke dann am Wiedergabegerät.
- ▷ Schalten Sie beide Geräte aus, bevor Sie die Verbindung wieder trennen.

Weißes Licht einschalten





- ▷ Um das weiße Licht von schwach bis maximal hell einzuschalten, drehen Sie den Lampenschirm mit der Markierung in Richtung .
- ▷ Um das weiße Licht wieder auszuschalten, drehen Sie den Lampenschirm mit der Markierung in Richtung .

 Wenn Sie bei eingeschaltetem weißem Licht das farbige Licht einschalten oder umgekehrt, wird immer das zuletzt eingeschaltete Licht aktiv.

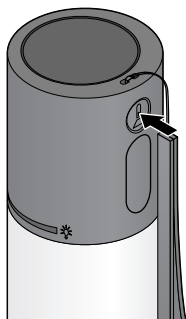
Farbiges Licht einschalten



- ▷ Um das farbige Licht mit Farbwechsel einzuschalten, drücken Sie 1x .
- ▷ Um eine Farbe dauerhaft zu fixieren, drücken Sie erneut .
- ▷ Um das farbige Licht auszuschalten, drücken Sie erneut .

Störung / Abhilfe

Keine oder beeinträchtigte Funktion

- Ist der Akku leer bzw. ist der Akkuladestatus niedrig?
Laden Sie den Lautsprecher über einen USB-Anschluss Ihres Computers oder über einen 5V/2,3A-Netzadapter (nicht im Lieferumfang enthalten) an einer Steckdose.
- Verwenden Sie einen Netzadapter mit weniger als 2,3 A?
Während des Ladens mit einem Netzadapter mit weniger als 2,3 A kann es bei niedrigem Ladezustand anfangs zu Funktionsbeeinträchtigungen kommen. Bei steigender Ladekapazität geben sich diese aber und Sie können das Gerät wie gewohnt benutzen.

Keine Bluetooth®-Verbindung

- Ist Ihr mobiles Gerät **Bluetooth®**-fähig?
Lesen Sie die Bedienungsanleitung des mobilen Gerätes.
- Ist der Lautsprecher bereits über **Bluetooth®** mit einem anderen Gerät verbunden?
Trennen Sie die Verbindung an dem anderen mobilen Gerät, bevor Sie eine neue Verbindung aufbauen.
- Ist die **Bluetooth®**-Funktion im Wiedergabegerät deaktiviert?
Kontrollieren Sie die Einstellungen. Aktivieren Sie ggf. **Bluetooth®**.
Kontrollieren Sie, ob der Lautsprecher in der Liste der gefundenen Geräte erscheint. Platzieren Sie beide Geräte dicht beieinander. Entfernen Sie andere Geräte mit Funkübertragung aus der Umgebung.
- Ist bei Ihrem Wiedergabegerät ein Passwort erforderlich?
Kontrollieren Sie die Einstellungen.

Keine Audio-Wiedergabe

- Keine Audio-Dateien auf Ihrem mobilen Gerät vorhanden?
Überprüfen Sie den entsprechenden Medien-Ordner. Lesen Sie ggf. die Bedienungsanleitung des Gerätes.

- Ist die Wiedergabe unterbrochen? Drücken Sie kurz die Taste ► am Lautsprecher, um die Wiedergabe fortzusetzen.
- Ist die Lautstärke am Wiedergabegerät zu niedrig eingestellt?
- Ist die Lautstärke am Lautsprecher zu niedrig eingestellt?
- Haben Sie die falsche Betriebsart gewählt?

Konformitätserklärung

Hiermit erklärt die Tchibo GmbH, dass dieses Produkt **350 437** zum Zeitpunkt des Inverkehrbringens die grundlegenden Anforderungen und die übrigen einschlägigen Bestimmungen der Richtlinie 2014/53/EU erfüllt. Die vollständige Konformitätserklärung finden Sie unter www.tchibo.de/anleitungen

Kompatibel mit

- **Bluetooth®** Smart-fähiges Smartphone oder Tablet
- Android ab 4.3
- iOS-Phones (iOS 7.0 und höher);
iOS-Tablets (iOS 7.0 und höher)

The **Bluetooth®** word mark and logos are registered trademarks owned by Bluetooth SIG, Inc. and any use of such marks by Tchibo GmbH is under license. Android, Google Play and the Google Play logo are trademarks of Google Inc.

Die **Bluetooth®** Wortmarke und Logos sind eingetragene Marken von Bluetooth SIG, Inc. Die Nutzung dieser Marken durch die Tchibo GmbH erfolgt unter Lizenz.

Android, Google Play und das Google Play-Logo sind Marken von Google Inc.

Entsorgen

Der Artikel, seine Verpackung und der eingebaute Akku wurden aus wertvollen Materialien hergestellt, die wiederverwertet werden können. Dies verringert den Abfall und schont die Umwelt.

Entsorgen Sie die **Verpackung** sortenrein. Nutzen Sie dafür die örtlichen Möglichkeiten zum Sammeln von Papier, Pappe und Leichtverpackungen.



Geräte, die mit diesem Symbol gekennzeichnet sind, sowie **leere Akkus/Batterien** dürfen nicht mit dem Hausmüll entsorgt werden!



Sie sind gesetzlich dazu verpflichtet, Altgeräte getrennt vom Hausmüll zu entsorgen und **leere Akkus/Batterien** bei einer Sammel-



stelle Ihrer Gemeinde- oder Stadtverwaltung oder beim batterievertreibenden Fachhandel abzugeben.

Achtung! Dieses Gerät enthält einen Akku, der aus Sicherheitsgründen fest eingebaut ist und nicht entnommen werden kann, ohne das Gehäuse zu zerstören. Ein unsachgemäßer Ausbau stellt ein Sicherheitsrisiko dar. Geben Sie daher das Gerät ungeöffnet bei der Sammelstelle ab, die Gerät und Akku fachgerecht entsorgt.

Informationen zu Sammelstellen, die Altgeräte kostenlos entgegennehmen, erhalten Sie bei Ihrer Gemeinde- oder Stadtverwaltung.



Technische Daten

Modell: 350 437

Gerät

Hardware-Version: V12
Software-Version: V20
Stromaufnahme: 5V DC
Schutzart: IPX4 (Spritzwasserschutz)

Netzadapter (nicht im Lieferumfang enthalten)

Eingang: 100-240 V ~ 50/60 Hz
Ausgang: DC 5 V  2,3 A
Schutzklasse: II 

Akku

Lithium-Ionen
3,7 V  2200 mAh
(nicht austauschbar)
Ladezeit: ca. 3-4 h
Spieldauer: max. 4-5 h (bei 60% Lautstärkeeinstellung, ohne Licht)

Verstärker

Ausgangsleistung: 3 W

Bluetooth®

Version: 2.1+EDR (A2DP, HSP, HFP)
Reichweite: max. 10 m (ohne Hindernisse)
Frequenzbereich: 2,402 GHz bis 2.480 GHz
Leistungspegel: <4 dBm

Audio-Anschlussbuchse: 3,5 mm Stereo-Klinke

Umgebungstemperatur: +10 bis +40 °C

Made exclusively for:

Tchibo GmbH, Überseering 18, 22297 Hamburg, Germany, www.tchibo.de



Garantie

Die Tchibo GmbH übernimmt **3 Jahre Garantie** ab Kaufdatum.

Tchibo GmbH, Überseering 18, 22297 Hamburg, Germany

Innerhalb der Garantiezeit beheben wir kostenlos alle Material- oder Herstellungsfehler. Voraussetzung für die Gewährung der Garantie ist die Vorlage eines Kaufbelegs von Tchibo oder eines von Tchibo autorisierten Vertriebspartners.

Diese Garantie gilt innerhalb der EU, der Schweiz und in der Türkei. Sollte sich wider Erwarten ein Mangel herausstellen, füllen Sie bitte den beigefügten Service-Scheck aus. Schicken Sie ihn zusammen mit einer Kopie des Kaufbelegs und dem sorgfältig verpackten Artikel an das Tchibo Repair Center.

Wenn Sie den Artikel **innerhalb Deutschlands** verschicken, füllen Sie bitte den DHL-Versandschein aus, kleben ihn auf das Paket und versenden Sie den Artikel kostenfrei per DHL.

Von der Garantie ausgenommen sind Schäden, die auf unsachgemäßer Behandlung beruhen, sowie Verschleißteile / Verbrauchsmaterial. Diese können Sie unter der angegebenen Rufnummer bestellen.

Nichtgarantiereparaturen können Sie gegen individuelle Berechnung zum Selbstkostenpreis vom Tchibo Repair Center durchführen lassen.

Die gesetzlichen Gewährleistungsrechte werden durch diese Garantie nicht eingeschränkt.



Der Artikel wird in dem genannten Tchibo Repair Center repariert. Bitte senden Sie ihn direkt an das für Ihr Land zuständige Repair Center. Nur dann kann eine zügige Bearbeitung und Rücksendung erfolgen. Für Produktinformationen, Zubehörbestellungen oder Fragen zur Serviceabwicklung rufen Sie bitte unsere Tchibo Kundenberatung an. Bei Rückfragen geben Sie die Artikelnummer an.

Tchibo Repair Center und Kundenberatung

Artikelnummer: **350 437**

Deutschland Österreich Schweiz

Deutschland

TCHIBO
REPAIR CENTER SYNERLOGIS
Am Jägersberg 16
24161 Altenholz bei Kiel
DEUTSCHLAND

 **0800 - 300 01 11**
(kostenfrei)

FAX: 0800 - 40 41 00 9
(kostenfrei)

Montag - Sonntag
(auch an Feiertagen)
von 8.00 bis 22.00 Uhr
E-Mail: TCM-Service@tchibo.de

Österreich

TCHIBO
REPAIR CENTER SYNERLOGIS
Am Jägersberg 16
24161 Altenholz bei Kiel
DEUTSCHLAND

 **0800 - 711 020 012**
(kostenfrei)

Montag - Sonntag
(auch an Feiertagen)
von 8.00 bis 22.00 Uhr
E-Mail: kundenservice@tchibo.at

Schweiz

TCHIBO
REPAIR CENTER SCHWEIZ
Hirsrütiweg
4303 Kaiseraugst
SCHWEIZ

 **0844 - 22 55 82**
(Festnetztarif)

Montag - Sonntag
(auch an Feiertagen)
von 8.00 bis 22.00 Uhr
E-Mail: kundenservice@tchibo.ch

DHL-Versandschein - nur innerhalb Deutschlands

- 1. Schneiden Sie dieses Blatt aus.**
- 2. Schreiben Sie Ihren Namen und Ihre Adresse darauf.**
- 3. Kleben Sie das Blatt auf Ihr Paket.**
- 4. Bringen Sie das Paket zur Post, lassen eine Paketnummer aufbringen und versenden es kostenfrei per DHL.**

Wichtig: Der Strichcode darf nicht beschrieben oder überklebt werden.
Der Versand ist nur innerhalb Deutschlands möglich!





Name _____

Straße, Nr. _____

PLZ, Ort _____

UNFREI-Paketmarke anbringen

Unfrei

E	einziehendes Entgelt EUR
----------	-----------------------------------

Paketzentrum 24

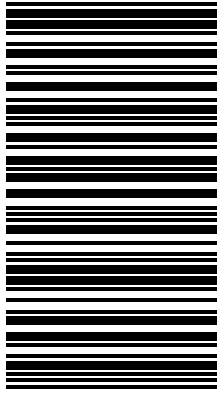

24161.070.999.02 5

TCHIBO REPAIR CENTER
Synerlogis GmbH & Co. KG
Am Jägersberg 999
24161 Altenholz
DEUTSCHLAND



DHL-Versandschein - nur innerhalb Deutschlands

Service-Scheck

Bitte den Scheck in Blockschrift ausfüllen und mit dem Artikel einsenden.

Name, Vorname _____

Straße, Nr. _____

PLZ, Ort _____

Land _____

Tel. (tagsüber) _____

Liegt kein Garantiefall vor*: (bitte ankreuzen)

- Artikel bitte unrepariert zurücksenden.
- Bitte Kostenvoranschlag erstellen, wenn Kosten von über EUR 15,-/SFR 17,- entstehen.

*Sie tragen die Kosten für die Rücksendungen von Artikeln, die sich außerhalb der Garantie und Gewährleistung befinden.



Service-Scheck

Bitte den Scheck in Blockschrift ausfüllen und mit dem Artikel einsenden.

Artikelnummer: **350 437**
Deutschland Österreich Schweiz

Fehlerangabe

Kaufdatum

Datum/Unterschrift

